



PORTES D'ENTRÉE EN ALUMINIUM
Collection EXCLUSIVE

 **WEIGERDING**
NOTRE CHOIX, LA QUALITÉ



Bienvenu dans
le monde de
INOTHERM
PORTES D'ENTREE EXCLUSIVE
le monde des créatifs.

Chacun de nous est unique à sa manière, tout comme nos portes d'entrée **EXCLUSIVE**.

La porte représente une pièce de mosaïque dans votre maison et laisse transparaître votre personnalité. Notre nouveau catalogue vous offre la possibilité de choisir une porte qui donnera à votre maison une touche incomparable. Libérez votre créativité en combinant les couleurs et les accessoires pour créer votre propre entrée unique. Nous attachons une grande importance à la qualité.

Les portes d'entrée **EXCLUSIVE** sont fabriquées avec des matériaux de haute qualité, en utilisant les dernières techniques de production et un contrôle de qualité continu. Tous les matériaux utilisés sont écologiques et recyclables, ce qui garantit une longue durée de vie du produit. Dépasser vos attentes jusque dans les moindres détails avec les portes Inotherm.

Votre équipe **INOTHERM**

Les portes d'entrée **EXCLUSIVE** offrent les avantages suivants:

- Large gamme de produits
- Réalisation de ses propres souhaits et idées
- Valeurs d'isolation thermique et phonique très élevées
- Haut niveau de sécurité contre le cambriolage
- Longévité des portes
- Pratiquement aucun entretien et soin requis
- Grand choix de modèles et une gamme complète de produits



Dans le secteur du bâtiment existe le système de circulation des matières premières. Les restes d'aluminium découpés dans les usines et les vieux composants de bâtiment démontés sont recyclables.



PORTES EXCLUSIVE

Sommaire

Spécifications techniques 4

Vue d'ensemble des modèles 12

PORTES D'ENTRÉE

AG SERIE Modèles sans ornement 14

AE SERIE Modèles avec ornement en acier inoxydable 60

art SERIE Modèles particuliers 70

AT SERIE Modèles avec ornement en aluminium 86

TH SERIE Instructions techniques 102

FERRURES ET ACCESSOIRES

Vitrages 116

Couleurs 118

Ferrures 124

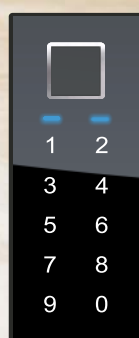

BT 670

EMPREINTE DIGITALE,
CLAVIER NUMERIQUE,
BLUETOOTH

AGE 1041 BH

Applications noir alignées
seulement extérieure

Accessoires
Barre de tirage ZAE 216 B

Couleur RAL 9005 mat
Panneau extérieur DD 424
Judas BT 19 EB
Hertoir BT 107 B
Partie fixe latérale ST 01 / WG / 400
Motif sur vitrage MS 6026/S +
Numéro de la maison HFG
Option: Empreinte digitale BT 670
Le pack Black Edition

Des modifications techniques, fautes d'impression et de traduction sont possibles.

Les couleurs d'impression du catalogue peuvent varier avec les couleurs originales.

CONSTRUCTION DE PROFILS ET LES INSTRUCTIONS TECHNIQUES

EXCLUSIV

de

0,82

W/m²K



Les portes avec le panneau recouvrant sur deux faces d'une épaisseur de 95 mm

3 NOUVEAUX JOINTS D'ÉTANCHÉITÉ et la réalisation vulcanisées de coin

avec la **FERMETURE SPÉCIALE** dans l'intercalaire

3 PAUMELLES RÉGLABLES à rouleaux en trois parties

5 POINTS DE FERMETURE, standard avec les crochets en acier avec une distance au canon de 45 mm et avec une plaque de fermeture continue

3 mm PLAQUE ALU - à l'extérieur et l'intérieur

avec la réalisation brevetée et la couche et la **COUCHE DE DILATATION**

avec la **CHAMBRE SPÉCIALE** pour l'installation électrique

RC3 GARNITURE DE SÉCURITÉ en série certifiée selon la norme EN 1906. La série GA 190 avec la protection de sécurité intégrée en série.

Seuil avec **RUPTURE DE PONT THERMIQUE** - seuil en couleur argentée EV 1, réalisation avec le vissage invisible

De série **PROFIL STATIQUE DE SOL**

EXCLUSIV plus

de

0,61

W/m²K



* avec le profil de cadre et de battant remplis de mousse de polyuréthane

CONSTRUCTION DE PROFILÉS ET LES INSTRUCTIONS TECHNIQUES

Les avantages sont dans les détails

Standard est le Systeme Schüco AT 95.
Au cas où le client veut AT 110, AT 110 P, LP 200
(contre supplément de prix),
les délais de livraison ne sont pas modifiés.

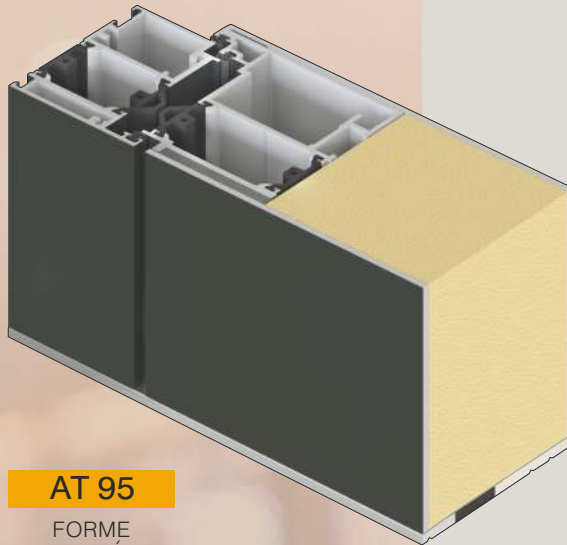

AT 95

FORME
ALIGNÉE

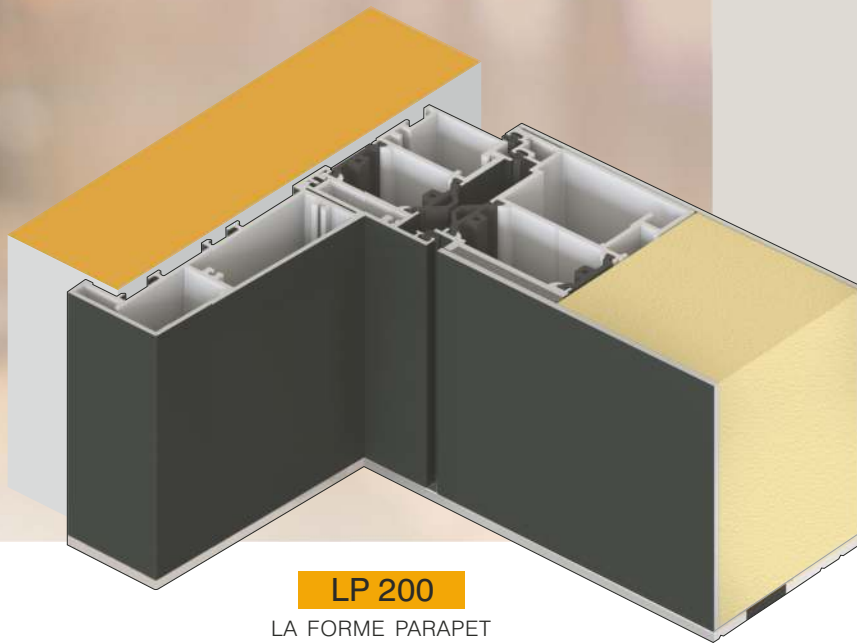

LP 200

LA FORME PARAPET

LP 150

LA FORME PARAPET MINI

L'aluminium
est léger, solide, résistant à la corrosion
et facile à entretenir,
le matériau avec une longue durée de vie.

L'aluminium
est précisément malléable pour les
composants de construction avec une
haute densité,
isolation phonique et thermique.
La terre dispose de gisements inépuisables
des minerais bauxite à partir duquel on
produit l'aluminium.

L'énergie nécessaire à la production
d'aluminium se produit dans plus de 60 %
dans le monde entier, à l'aide de la
puissance de l'eau renouvelable et
écologique.
Ancien aluminium est recyclé et le processus
de recyclage conserve ses caractéristique
de qualité d'origine.

Pendant la fonte de la vieille aluminium
ne sont requis que 5 % de l'apport
énergétique d'origine.

Quelque 35 % de la consommation
d'aluminium allemande représente
aluminium recyclé.
La proportion est croissante.

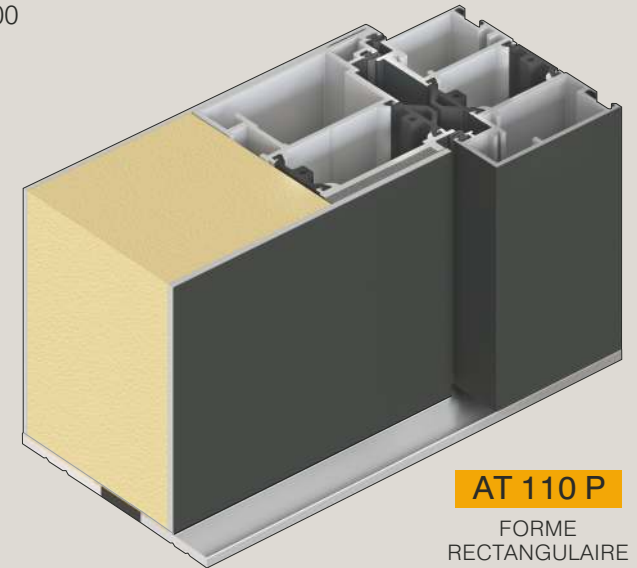

AT 110 P

FORME
RECTANGULAIRE

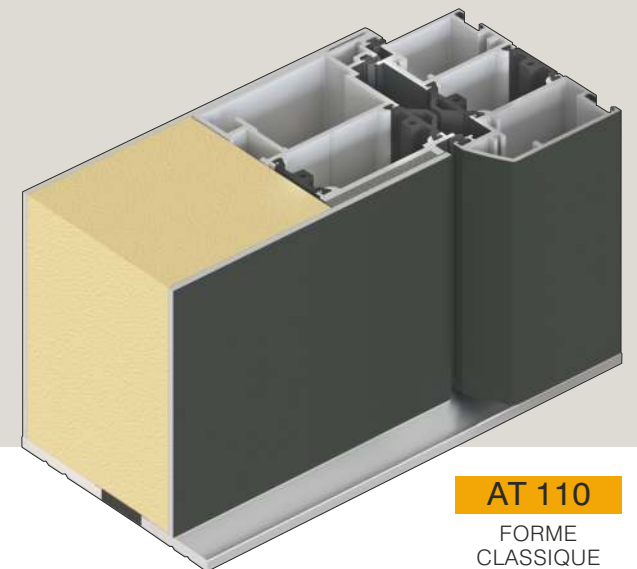

AT 110

FORME
CLASSIQUE

ETT

Équipement standard

Les portes d'entrée de programme Exclusiv sont équipées standard avec la

BT 5 / SERRURE 5 POINTS

en série de haute qualité avec la cheville de sécurité et l'élément de fermeture en acier inoxydable. Listel de fermeture en inox garantit une sécurité accrue.

Dans le cas où le client veut augmenter le degré de sécurité anti-effraction. Peut choisir parmi les options supplémentaires dans le programme de ferrure.

LISTEL DE FERMETURE

Listel de fermeture en inox garantit une sécurité accrue. Réglable sur la hauteur de la porte (± 2 mm), assure une sécurité accrue et une utilisation confortable. Listel de fermeture est standard et intégrée dans toutes les fermetures.



PÊNE DEMI-TOUR EN INOX

Pour les tailles: S / M / L / XL / XXL / JUMBO

3 NOUVEAUX JOINTS D'ÉTANCHÉITÉ et la réalisation vulcanisées de coin

avec la **FERMETURE SPÉCIALE** dans l'intercalaire

3 PAUMELLES RÉGLABLES à rouleaux en trois parties

5 POINTS DE FERMETURE, standard avec les crochets en acier avec une distance au canon de 45 mm et avec une plaque de fermeture continue

3 mm PLAQUE ALU - à l'extérieur et l'intérieur

avec la réalisation brevetée et la couche et la **COUCHE DE DILATATION** avec la **CHAMBRE SPÉCIALE** pour l'installation électrique

RC3 GARNITURE DE SÉCURITÉ en série certifiée selon la norme EN 1906. La série GA 190 avec la protection de sécurité intégrée en série.

Seuil avec **RUPTURE DE PONT THERMIQUE** - seuil en couleur argentée EV 1, réalisation avec le vissage invisible

De série **PROFIL STATIQUE DE SOL**

3 VITRAGES À ISOLATION THERMIQUE (U-valeur=0,5 W/m²K) avec les motifs et tous les verres décoratifs



PORTES EXCLUSIVE

Équipement standard

EN SÉRIE GARNITURE EN INOX POLIE

Extérieur: bouton / Intérieur: poignée
Garniture sur plaque longue polie
RC3 certifiée selon la norme EN 1906.
Avec la protection de sécurité intégrée en série.



3-PAUMELLES RÉGLABLES EN TROIS PARTIES

Toutes les portes sont en série équipées de trois solides charnières à roulement, en 3 parties réglables.
Les charnières sont disponibles en 16 couleurs différentes.

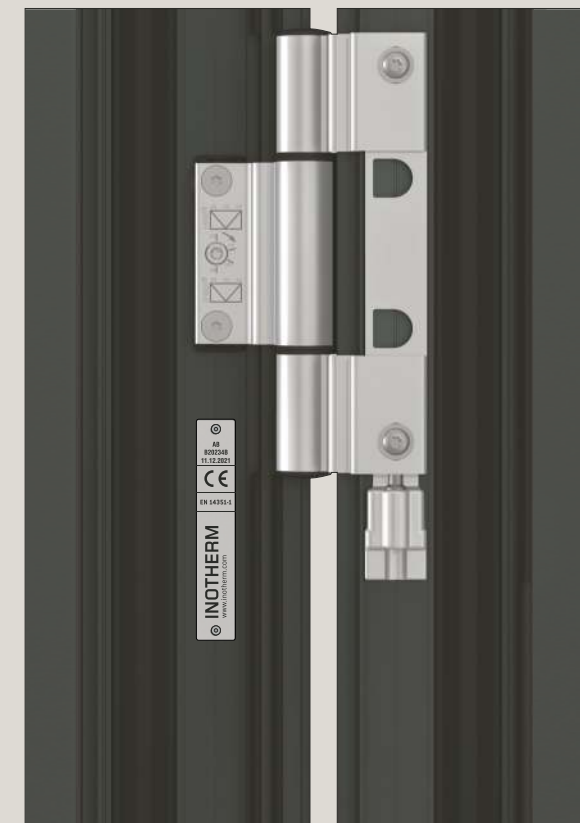

CYLINDRE STANDARD

K 20 / Cylindre profilé standard avec 6 clés

RENSEIGNEMENT DU PRODUIT

Chaque porte d'entrée du programme Exclusive possède une Plaque de renseignements. La plaque signalétique contient toutes les informations importantes concernant les données techniques de la commande et de la production de la porte. Les données sont gravées au laser sur plaque en acier inoxydable. Cette gravure assure une lisibilité à long terme et facilité d'utilisation des données.

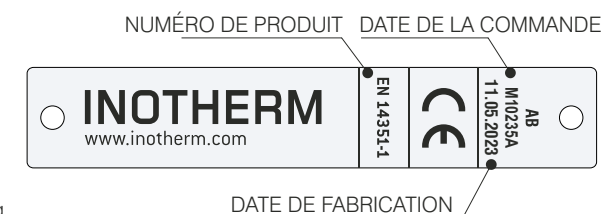

PROFILÉ STATIQUE DE SOL

Profilé statique de sol sur EV1 avec la rainure de positionnement et la bande d'étanchéité de série. Avec la section optimale en bas garantit une construction absolument stable de nos portes, ce qui est très important pour le transport et un montage rapide et précis.

Nouvelle construction du cadre et des vantaux nettement améliorée avec de nombreux points statiques et **NOUVELLE ÉPAISSEUR DES VANTAUX 95 mm.**

LA NOUVELLE CONSTRUCTION PERMET D'ATTEINDRE DES MEILLEURS RÉSULTATS

dans tous les domaines importants: statique, isolation thermique, sécurité et écologie.

AAE 1604 B

Applications noir alignées
seulement extérieure
Relief seulement intérieur

Accessoires
Motif sur vitrage MS 6452
Barre de tirage ZAE 214 TF

Couleur 70 784 FS
Décor extérieur RAL 9005 mat
Partie fixe latérale ST 01 / WG / 400
Motif sur vitrage MS 6452/S +
Numéro de la maison HFG
Option: Empreinte digitale BT 660
Black Edition Paket



Profilé statique de sol en aluminium de série
Option : - Profilé d'encastrement au sol - BP-30, BP-40mm et BP-80mm
En combinaisons jusqu'à 320 mm
- Canal de drainage 80 mm

PORTES EXCLUSIVE

Profilé statique de sol sur EV1
avec rainure de positionnement
et bande d'étanchéité
de série.

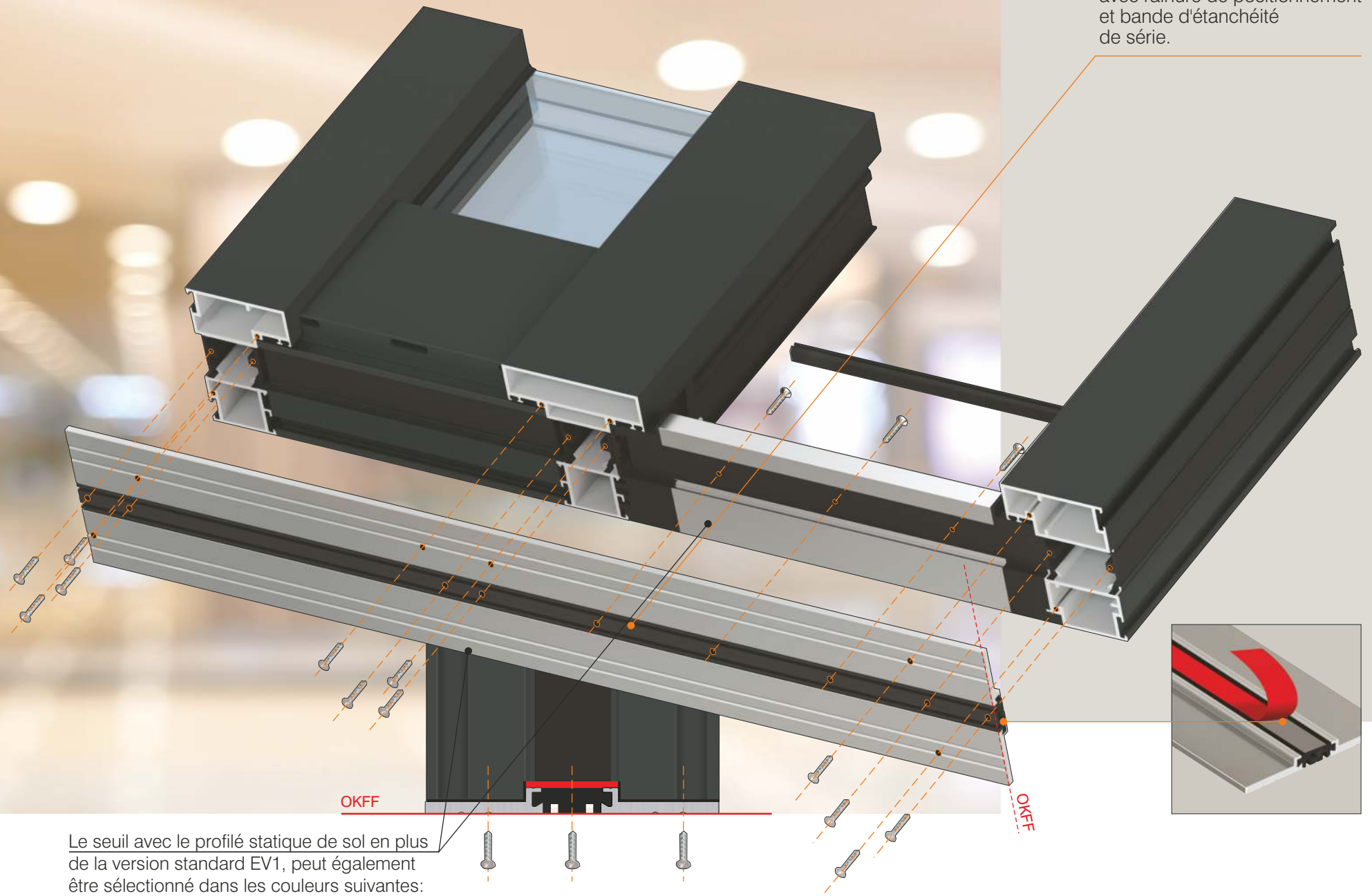

Le seuil avec le profilé statique de sol en plus de la version standard EV1, peut également être sélectionné dans les couleurs suivantes:

- ELOX Gold
- ELOX Noir



Nouveau Design dynamique

SMART DESIGN

au changement de hauteur de porte

Grâce à l'ajustement optique-dynamique, la partie vitrée s'adapte à la hauteur de la porte et ce sans supplément de prix. Ainsi le design de la porte conserve, uniformité et harmonie quelque soit de la hauteur de celle-ci.

La construction moderne exige de plus en plus les portes de dimensions extraordinaires, dont la stabilité est d'une haute importance.

Le programme de porte d'entrée Exclusiv avec les solutions techniques uniques assure une bonne fonctionnalité même à une hauteur de 2251 mm à 2700 mm et une largeur jusqu'à 1260 mm.

AAE 1624 B

Décor aligné seulement extérieur
Relief sur deux faces

Accessoires
Motif sur vitrage MS 6201
Barre de tirage ZAE 215 TF

Couleur RAL 9007 FS
Décor extérieur RAL 9005 mat
Partie fixe latérale ST 01 / WG / 400
Motif sur vitrage MS 6201/S +
Numéro de la maison HFG
Option: Empreinte digitale BT 660
Le pack Black Edition

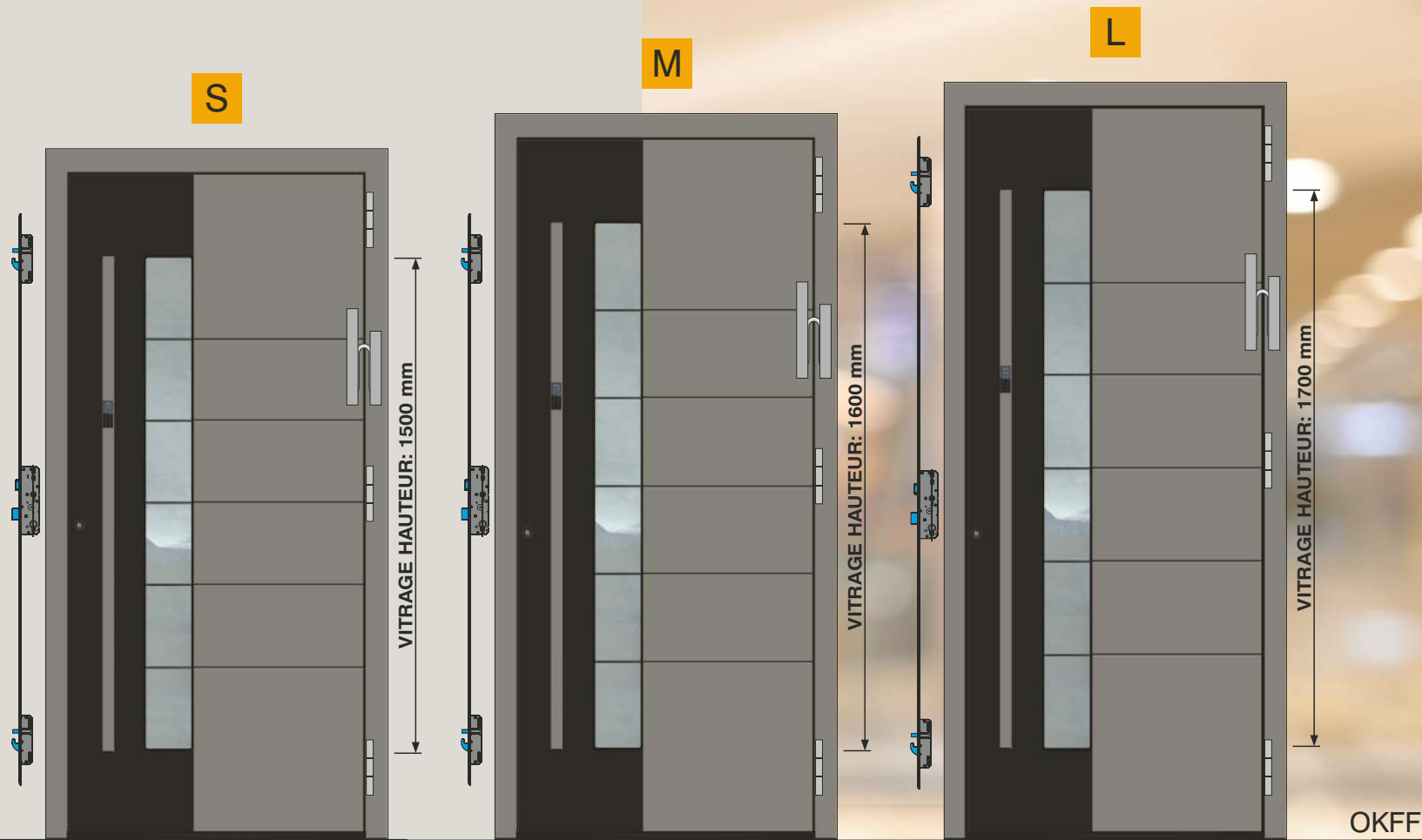

S - de 2000 à 2150 mm

Vitrage standard
3 X charnières
Fermeture standard - BT 5 (1754 mm)
Positionnement de l'équipement standard
Barre de tirage extérieure ZAE 215 - 1500mm
L'unité de commande

M - de 2151 à 2250 mm

Vitrage plus grand
3 X charnières
Fermeture standard - BT 5 (1754 mm)
Positionnement de l'équipement standard
Barre de tirage extérieure ZAE 216 - 1600mm
L'unité de commande

L - de 2251 à 2350 mm

Vitrage plus grand
3 X charnières
Fermeture standard - BT 5 (2004 mm)
Positionnement de l'équipement standard
Barre de tirage extérieure ZAE 217 - 1700mm
L'unité de commande

OKFF

PORTES EXCLUSIVE

Grandeur de la porte

XL

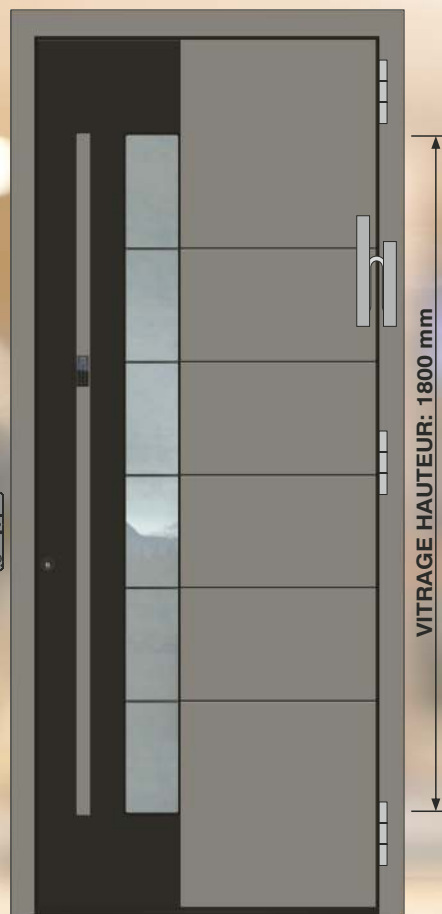

XL - de 2351 à 2450 mm

Vitrage plus grand
3 X charnières
Fermeture standard - BT 5 (2004 mm)
Positionnement de l'équipement standard
Barre de tirage extérieure ZAE 218 - 1800mm
L'unité de commande

XXL

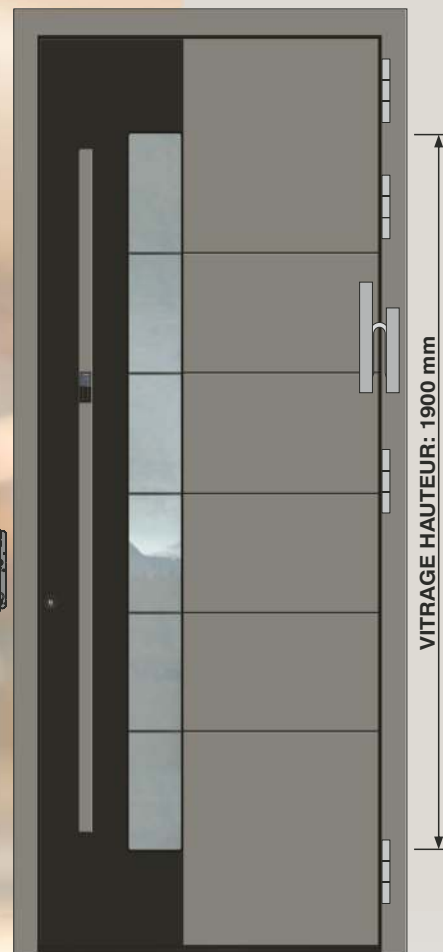

XXL - de 2451 à 2550 mm

Vitrage plus grand
De hauteur 2500mm 4 X charnières
Fermeture standard - BT 5 (2004 mm)
Positionnement de l'équipement standard
Barre de tirage extérieure ZAE 218 - 1800mm
L'unité de commande

JUMBO

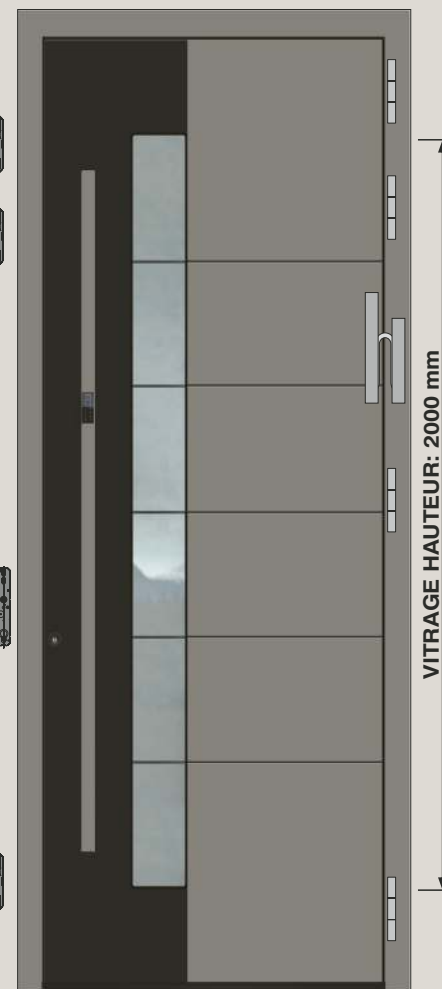

JUMBO - de 2551 à 2700 mm

Vitrage plus grand
4 X charnières
Fermeture standard - BT 5 (2254 mm)
avec l'élément de fermeture
Positionnement de l'équipement standard
Barre de tirage extérieure ZAE 218 - 1800mm
L'unité de commande

inoSmart
SMART DOOR SYSTEM

BT 660

EMPREINTE DIGITALE,
CLAVIER NUMERIQUE,
BLUETOOTH
ET
LED D'ECLAIRAGE

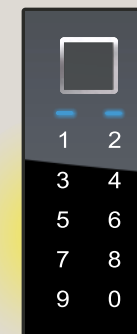

Nous vous présentons
la nouvelle génération du système
d'ouverture de porte intelligent
INOSMART.

Il représente, comme nos
excellentes portes d'entrée
Inotherm, le synonyme de qualité,
de sécurité et de confort.

INOSMART est un élément
indispensable de la porte d'entrée
et permet à toute la famille
d'entrer facilement
et en toute sécurité sans soucis
de clés perdues.

Les réalisations de tous les modèles de programme EXCLUSIVE sont livrables dans les réalisations différentes avec les parties latérales et les impostes quelque soit le sens d'ouverture (gauche ou droit).

L'OUVERTURE DE PORTE

Les réalisations différentes de porte selon le catalogue sont livrables avec les dimensions maximales de 2500 mm x 2700 mm.

Pour les dimensions plus grandes, l'assemblage d'élément est possible, dont les deux ou plusieurs parties sont assemblés les uns aux autres. Le matériau d'assemblage (clips / joint d'étanchéité) y est inclus (contre supplément du prix).

■ Typ 01

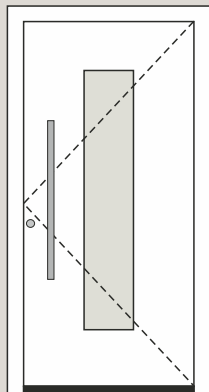

DIN GAUCHE -
vers l'intérieur

■ Typ 01

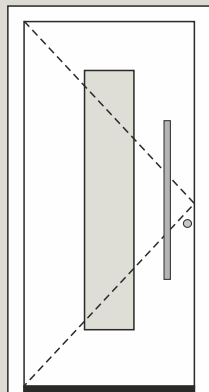

DIN DROITE -
vers l'intérieur

Types d'ouverture - vue de l'extérieur

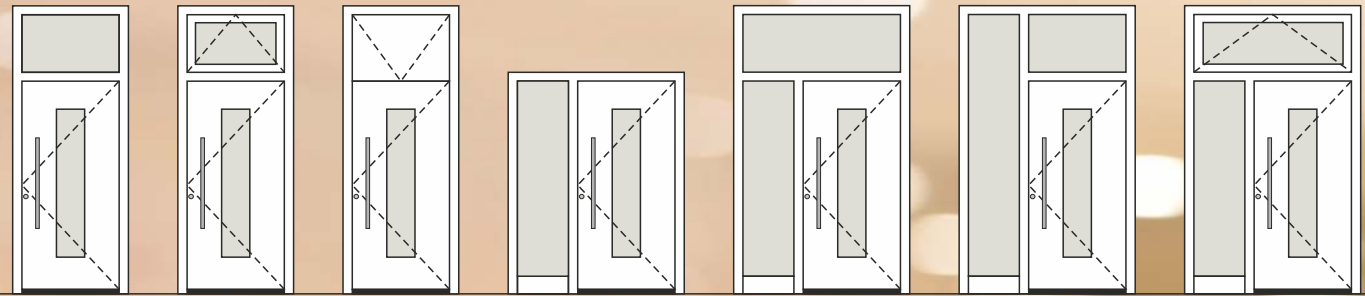

■ Typ 02

■ Typ 03

■ Typ
Imposte dissimulée

■ Typ 04

■ Typ 05

■ Typ 105

■ Typ 06

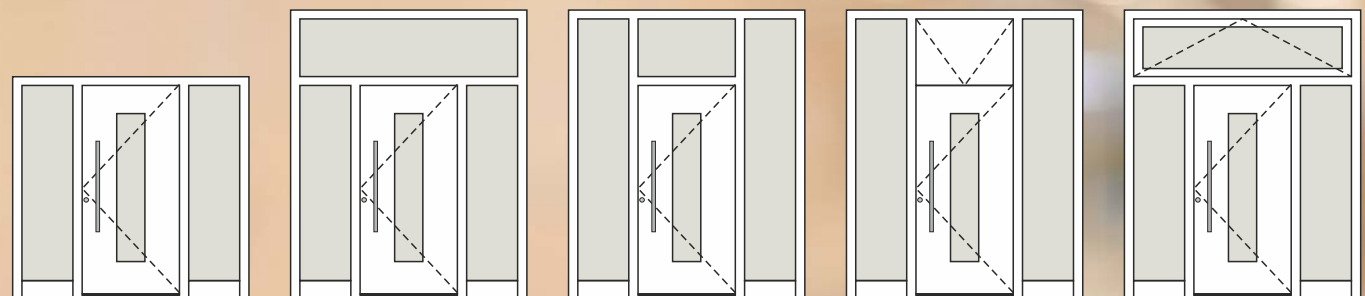

■ Typ 07

■ Typ 08

■ Typ 108

■ Typ
Imposte dissimulée

■ Typ 09

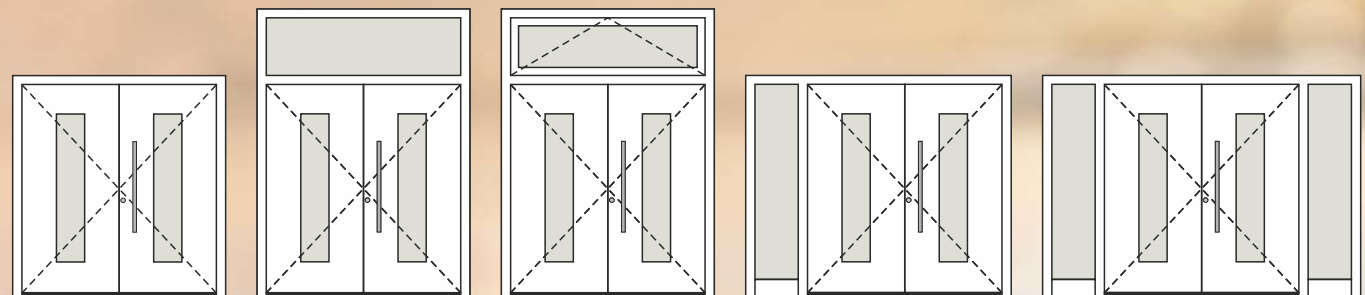

■ Typ 21

■ Typ 22

■ Typ 23

■ Typ 41

■ Typ 51

PORTES EXCLUSIVE

Modification

AGE 1351
standard modèle

AGE 1351
modifié selon le dessin de client



AGE 1351

Panneau lisse

Accessoires
Motif sur vitrage MS 6001
Barre de tirage ZAE 709

Couleur 80 077 FS
Partie fixe latérale ST 01 / WG / 400
Motif sur vitrage MS 6001/S +
Numéro de la maison HFG
Option: Empreinte digitale BT 610

Il comprend plus de 220 modèles de base de tous types.

Vous pouvez choisir entre une petite et une grande

MODIFICATION

pour obtenir son propre produit unique souhaité.

Dans le cas où le client, malgré une large gamme de modèles, ne trouve pas son modèle préféré, notre Exclusive Doorstudio offre la possibilité de personnaliser le modèle selon le croquis de client.

Dans ce cas un schéma détaillé de la réalisation est exigé.

IMPORTANT!

La modification fait référence au modèle existant.

Dans le cas de petite modification, il est possible de modifier un seul paramètre, tel que supprimer les rainures, la position de la vitre ou l'aspect miroir du modèle.

Dans le cas d'une grande modification il est possible de modifier un seul paramètre, par exemple grossissement de la vitre déplacement des applications en inox ou ajout d'un panneau décoratif pour que le modèle devienne bicolore.

AG SERIE

Diverses séries de modèles pour divers goûts en matière de design

Serie AG - sans ornement.

Elle se distingue par des surfaces lisses, et des lignes épurées et simples. Les formes de base de ces modèles sont simples, assorties et sans accessoires inutiles, ce qui garantit la modernité intemporelle des modèles.

La conception de cette série met l'accent sur la qualité des finitions la qualité des matériaux utilisés et la perfection technologique.

Le contrôle précis tout au long du processus technologique de production et le contrôle final de la **PORTE D'ENTRÉE EXCLUSIV** garantissent une très longue durée de vie avec un entretien minimal.

Vous pouvez ajouter votre propre note conceptuelle à tous les modèles de la série AG et créer un modèle tout à fait unique de votre porte d'entrée **EXCLUSIV** avec quelques modifications plus ou moins importantes.

AGE 1030

Panneau lisse

Accessoires
Barre de tirage ZAE 716

Couleur 70 784 FS
Partie fixe latérale ST 01 / WG / 400
Motif sur vitrage MS 6025/S +
Numéro de la maison HFG
Option: Empreinte digitale BT 610
Miroir intérieure



LA VUE QUI ILLUMINE
LA JOURNÉE

MAINTENANT NOUVEAU - OPTION!
MIROIR INTÉRIEUR



AGE 1030

Vue de l'intérieur
Couleur - 70 784 FS
Spiegel - SK 160

PORTES EXCLUSIVE

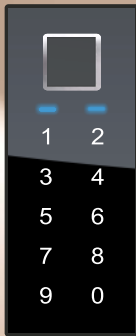

BT 670

EMPREINTE DIGITALE,
CLAVIER NUMERIQUE,
BLUETOOTH



AGE 1030

Vue de l'intérieur
Couleur - 70 784 FS



AGE 1030 BH

Panneau lisse

Accessoires
Barre de tirage ZAE 216 B

Couleur RAL 9005 mat
Panneau extérieur DD 424
Judas BT 19 EB
Hertoir BT 107 B
Partie fixe latérale ST 01 / WG / 400
Motif sur vitrage MS 6025/S +
Numéro de la maison HFG
Option: Empreinte digitale BT 670
Le pack Black Edition



AGE 1030

Panneau lisse

Accessoires
Barre de tirage GM 516 ST

Couleur 70 784 FS
Partie fixe latérale ST 01 / WG / 400
Motif sur vitrage MS 6025/S +
Numéro de la maison HFG
Option: Empreinte digitale BT 660

- BARRE DE TIRAGE EXTÉRIEUR
- SERIE 70
- INOX MAT
- OPTION: EMPREINTE DIGITALE



AGE 1044

Relief seulement extérieure

Accessoires
Barre de tirage ZAE 709

Couleur 80 077 FS
Partie fixe latérale ST 01 / WG / 400
Motif sur vitrage MS 6670/S +
Numéro de la maison HFG
Option: Empreinte digitale BT 610



AGE 1044 B

Relief seulement extérieure

Accessoires
Barre de tirage ZAE 216 B

Couleur RAL 9007 FS
Judas BT 19 EB
Hertoir BT 107 B
Partie fixe latérale ST 01 / WG / 400
Motif sur vitrage MS 6670/S +
Numéro de la maison HFG
Option: Empreinte digitale BT 660
Le pack Black Edition

PORTES EXCLUSIVE

Marquise en verre avec la possibilité d'éclairage LED

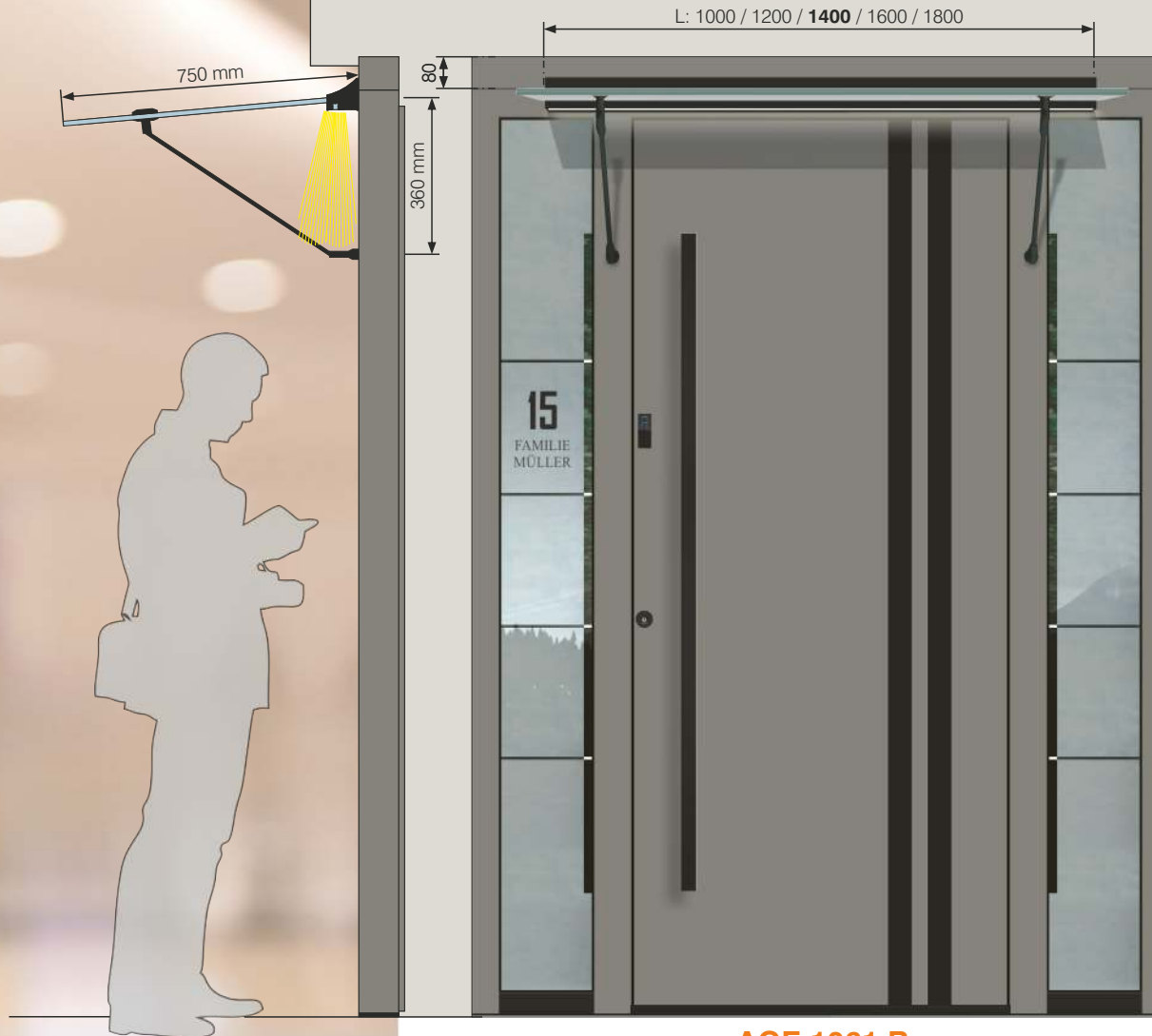

AGE 1061 B

Applications noir alignées
seulement extérieure

Accessoires
Barre de tirage ZAE 216 B

Couleur RAL 9007 FS
Partie fixe latérale ST 01 / WG / 400
Motif sur vitrage MS 6638/S +
Numéro de la maison HFG
Option: Empreinte digitale BT 670
Le pack Black Edition
Marquise en verre
Élargissement BV 80



AGE 1061 BH

Applications noir alignées
seulement extérieure

Accessoires
Barre de tirage GM 516 ST

Couleur RAL 9005 mat
Panneau extérieur DD 424
Partie fixe latérale ST 01 / WG / 400
Motif sur vitrage MS 6638/S +
Numéro de la maison HFG
Option: Empreinte digitale BT 660
Le pack Black Edition

AGG

PORTES EXCLUSIVE

BLACK EDITION

Le programme EXCLUSIVE présente la couleur noire en combinaison avec d'autres couleurs.

Le pack NOIR se réfère toujours à l'extérieur de la porte et contient les composants standards suivants :

- Profil statique
- Seuil
- Mini socle extérieur
- Rosace de sécurité
- Applications extérieures

Les composants suivants sont sélectionnés par l'acheteur :

- Poignée noir
- Judas
- Heurtoir
- Plinthe décorative
- Garniture de poignées
- Poignée intérieure

L'apparence intérieure de la porte est choisie par l'acheteur, afin qu'elle corresponde à son décor intérieur.

AGE 1039 B

Applications noir alignées seulement extérieure

Accessoires
Barre de tirage ZAE 216 B

Couleur RAL 9005 mat
Panneau extérieur DD 421
Partie fixe latérale ST 01 / WG / 400
Motif sur vitrage MS 6844/S +
Numéro de la maison HFG
Option: Empreinte digitale BT 670
Le pack Black Edition

LA VUE QUI ILLUMINE
LA JOURNÉE

MAINTENANT NOUVEAU - OPTION!
MIROIR INTÉRIEUR



x 320 x

AGE 1039 B

Vue de l'intérieur
Couleur - 70 784 FS
Miroir - SK 160

PORTES EXCLUSIVE

NOUVEAU ! SOCLE BAS DANS LA PARTIE LATÉRALE

Un socle bas est une caractéristique peu courante. Cependant, avec l'aménagement de l'entrée, qui permet une installation avec un cadre caché, nous avons également prêté attention à la traverse inférieure - le socle dans la partie latérale. Nous avons développé le socle bas sans nuire à la sécurité de votre maison.

Le socle bas est à l'extérieur volontairement coloré en noir ce qui produit un effet d'invisibilité à l'œil nu. À l'intérieur vous pouvez choisir le socle bas à la couleur de votre porte.

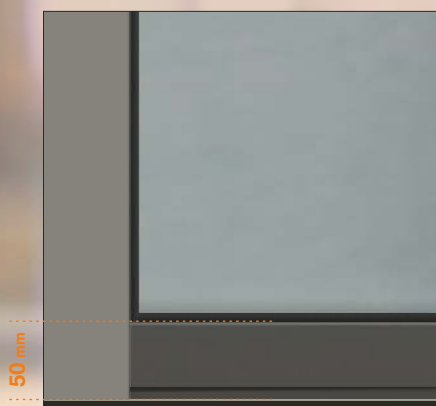

SOCLE BAS

Couleur - RAL 9005 mat



AGE 1077 B

Relief seulement extérieure

Accessoires
Barre de tirage ZAE 214 B

Couleur RAL 9007 FS
Partie fixe latérale ST 01 / WG / 400
Motif sur vitrage MS 6816/S +
Numéro de la maison HFG
Option: Empreinte digitale BT 670
Le pack Black Edition

AGE 1046 B

Relief seulement extérieure

Accessoires
Barre de tirage ZAE 215 B

Couleur 70 784 FS
Partie fixe latérale ST 01 / WG / 400
Motif sur vitrage MS 6843/S +
Numéro de la maison HFG
Option: Empreinte digitale BT 660
Le pack Black Edition

AGG

PORTES EXCLUSIVE

Marquise en verre avec la possibilité d'éclairage LED

MARQUISE EN VERRE

Un élément élégant de porte d'entrée qui protège tous ceux qui entrent contre les intempéries. Avec une marquise en verre qui s'intègre facilement dans le système de porte d'entrée, vous n'avez plus besoin de chercher des solutions et services supplémentaires.

OPTION D'ECLAIRAGE D'ENTRÉE

Lors de l'installation d'une marquise, vous pouvez choisir l'option d'éclairage d'entrée à LED pour plus de confort et de sécurité. Vous pouvez contrôler la puissance de la lumière et le temps de fonctionnement à l'aide de l'application mobile Inosmart.

LA SOLUTION ESTHETIQUE POUR LA PORTE PROTEGÉE ET L'ENTRÉE CONFORTABLE



AGE 1041 B

Applications noir alignées
seulement extérieures

Accessoires
Barre de tirage ZAE 216 B

Couleur RAL 9007 FS
Partie fixe latérale ST 01 / WG / 400
Motif sur vitrage MS 6026/S +
Numéro de la maison HFG
Option: Empreinte digitale BT 670
Le pack Black Edition
Marquise en verre
Élargissement BV 80

AGE 1041

Application inox aligné
seulement extérieure

Accessoires
Barre de tirage ZAE 714

Couleur 70 784 FS
Judas BT 19 E
Hertoir BT 107
Partie fixe latérale ST 01 / WG / 400
Motif sur vitrage MS 6026/S +
Numéro de la maison HFG
Option: Empreinte digitale BT 610

NOUVEAU ! SOCLE BAS DANS LA PARTIE LATÉRALE

Un socle bas est une caractéristique peu courante. Cependant, avec l'aménagement de l'entrée, qui permet une installation avec un cadre caché, nous avons également prêté attention à la traverse inférieure - le socle dans la partie latérale. Nous avons développé le socle bas sans nuire à la sécurité de votre maison.

Le socle bas est à l'extérieur volontairement coloré en noir ce qui produit un effet d'invisibilité à l'œil nu. À l'intérieur vous pouvez choisir le socle bas à la couleur de votre porte.



SOCLE BAS
Couleur - RAL 9005 mat



AGE 1041 B

Application noir aligné
seulement extérieure

Accessoires
Barre de tirage ZAE 216 B

Couleur HD 211
Partie fixe latérale ST 01 / WG / 400
Motif sur vitrage MS 6026/S +
Numéro de la maison HFG
Option: Empreinte digitale BT 670
Le pack Black Edition



AGE 1041 BH

Application noir aligné
seulement extérieure

Accessoires
Barre de tirage ZAE 216 B

Couleur RAL 9005 mat
Panneau extérieur DD 426
Judas BT 19 EB
Hertoir BT 107 B
Partie fixe latérale ST 01 / WG / 400
Motif sur vitrage MS 6026/S +
Numéro de la maison HFG
Option: Empreinte digitale BT 670
Le pack Black Edition

AGG

PORTES EXCLUSIVE

inoSmart
SMART DOOR SYSTEM

BT 670

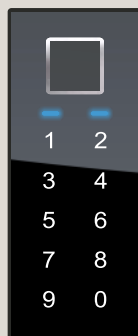

EMPREINTE DIGITALE,
CLAVIER NUMERIQUE,
BLUETOOTH.

AGE 1048

Application inox aligné
seulement extérieure
Relief seulement
extérieure

Accessoires
Barre de tirage GM 216 TF

Couleur 70 784 FS
Partie fixe latérale ST 01 / WG / 400
Motif sur vitrage MS 6027/S +
Numéro de la maison HFG
Option: Empreinte digitale BT 670



AGE 1048 B

Application noir aligné
seulement extérieure
Relief seulement extérieure

Accessoires
Barre de tirage ZAE 216 B

Couleur RAL 9007 FS
Judas BT 19 EB
Hertoir BT 107 B
Partie fixe latérale ST 01 / WG / 400
Motif sur vitrage MS 6027/S +
Numéro de la maison HFG
Option: Empreinte digitale BT 670
Le pack Black Edition



PORTES EXCLUSIVE

COULEURS INTERIEURES

Tous les modèles Exclusiv permettent de choisir la couleur intérieure de la porte. Choisissez celui qui convient le mieux à votre maison et qui se fondera avec le reste du décor, ou choisissez-en un qui se démarquera.



AGE 1037 B

Vue de l'intérieur
Coloris - 70 784 FS



AGE 1037 BH

Décor aligné seulement extérieur
Application noir aligné seulement extérieure

Accessoires
Barre de tirage ZAE 216 B

Couleur 70 784 FS
Panneau extérieur DD 424
Décor extérieur 70 784 FS
Judas BT 19 EB
Hertoir BT 107 B
Partie fixe latérale ST 01 / WG / 400
Motif sur vitrage MS 6854/S +
Numéro de la maison HFG
Option: Empreinte digitale BT 670
Le pack Black Edition



AGE 1064

Décor aligné seulement extérieur

Accessoires
Barre de tirage GM 516 SA

Couleur 80 077 FS
Panneau extérieur DD 416
Décor extérieur 80 077 FS
Partie fixe latérale ST 01 / WG / 400
Motif sur vitrage MS 6025/S +
Numéro de la maison HFG
Option: Empreinte digitale BT 660

AGG

PORTES EXCLUSIVE

MARQUISE EN VERRE

Un élément élégant de porte d'entrée qui protège tous ceux qui entrent contre les intempéries. Avec une marquise en verre qui s'intègre facilement dans le système de porte d'entrée, vous n'avez plus besoin de chercher des solutions et services supplémentaires.

OPTION D'ECLAIRAGE D'ENTRÉE

Lors de l'installation d'une marquise, vous pouvez choisir l'option d'éclairage d'entrée à LED pour plus de confort et de sécurité. Vous pouvez contrôler la puissance de la lumière et le temps de fonctionnement à l'aide de l'application mobile Inosmart.

LA SOLUTION ESTHETIQUE POUR LA PORTE PROTEGÉE ET L'ENTRÉE CONFORTABLE



AGE 1011 BH

Application noir aligné
seulement extérieure

Accessoires
Barre de tirage ZAE 216 B

Couleur RAL 9005 MATT
Panneau extérieur DD 424
Judas BT 19 EB
Hertoir BT 107 B
Partie fixe latérale ST 01 / WG / 400
Motif sur vitrage MS 6058/S +
Numéro de la maison HFG
Option: Empreinte digitale BT 670
Le pack Black Edition
Marquise en verre

AGE 1011 B

Application noir aligné
seulement extérieure

Accessoires
Barre de tirage ZAE 216 B

Couleur RAL 9007 FS
Judas BT 19 EB
Hertoir BT 107 B
Partie fixe latérale ST 01 / WG / 400
Motif sur vitrage MS 6058/S +
Numéro de la maison HFG
Option: Empreinte digitale BT 670
Le pack Black Edition

PORTES EXCLUSIVE

NOUVEAU ! SOCLE BAS DANS LA PARTIE LATÉRALE

Un socle bas est une caractéristique peu courante. Cependant, avec l'aménagement de l'entrée, qui permet une installation avec un cadre caché, nous avons également prêté attention à la traverse inférieure - le socle dans la partie latérale. Nous avons développé le socle bas sans nuire à la sécurité de votre maison.

Le socle bas est à l'extérieur volontairement coloré en noir ce qui produit un effet d'invisibilité à l'œil nu. À l'intérieur vous pouvez choisir le socle bas à la couleur de votre porte.



SOCLE BAS
Couleur - RAL 9005 mat



AGE 1012 B
Application noir aligné
seulement extérieure

Accessoires
Barre de tirage ZAE 214 B

Couleur RAL 9007 FS
Judas BT 19 EB
Hertoir BT 107 B
Partie fixe latérale ST 01 / WG / 400
Motif sur vitrage MS 6059/S
Option: Empreinte digitale BT 670
Le pack Black Edition



AGE 1013 BH
Décor aligné seulement extérieur
Application noir aligné
seulement extérieure

Accessoires
Motif sur vitrage MS 6060 +
Numéro de la maison HF
Barre de tirage ZAE 214 B

Couleur RAL 9005 mat
Panneau extérieur DD 424
Décor extérieur RAL 9005 mat
Judas BT 19 EB
Hertoir BT 107 B
Partie fixe latérale ST 01 / WG / 400
Motif sur vitrage MS 6060/S
Option: Empreinte digitale BT 670
Le pack Black Edition / Boîte aux lettres

ANALYSE DE L'ADÉQUATION DES EMPREINTES DIGITALES POUR L'IDENTIFICATION

L'application avancée Inosmart permet une analyse efficace des empreintes digitales et la possibilité de comprendre l'image de l'empreinte telle que vue par le capteur biométrique.



AGE 1015 B

Application noir aligné seulement extérieure

Accessoires
Barre de tirage GM 516 ST

Couleur RAL 9007 FS
Partie fixe latérale ST 01 / WG / 400
Motif sur vitrage MS 6178/S +
Numéro de la maison HFG
Option: Empreinte digitale BT 660
Le pack Black Edition



AGE 1015 BH

Application noir aligné seulement extérieure

Accessoires
Barre de tirage ZAE 216 B

Couleur RAL 9005 mat
Panneau extérieur DD 424
Judas BT 19 EB
Hertoir BT 107 B
Partie fixe latérale ST 01 / WG / 400
Motif sur vitrage MS 6178/S +
Numéro de la maison HFG
Option: Empreinte digitale BT 670
Le pack Black Edition



PORTES EXCLUSIVE

NOUVEAU ! SOCLE BAS DANS LA PARTIE LATÉRALE

Un socle bas est une caractéristique peu courante. Cependant, avec l'aménagement de l'entrée, qui permet une installation avec un cadre caché, nous avons également prêté attention à la traverse inférieure - le socle dans la partie latérale. Nous avons développé le socle bas sans nuire à la sécurité de votre maison.

Le socle bas est à l'extérieur volontairement coloré en noir ce qui produit un effet d'invisibilité à l'œil nu. À l'intérieur vous pouvez choisir le socle bas à la couleur de votre porte.



SOCLE BAS
Couleur - RAL 9005 mat



AGE 1047

Application inox aligné
seulement extérieure
Relief seulement extérieure

Accessoires
Barre de tirage ZAE 716

Couleur 80 077 FS
Partie fixe latérale ST 01 / WG / 400
Motif sur vitrage MS 6023/S +
Numéro de la maison HFG
Option: Empreinte digitale BT 610



AGE 1047 B

Application noir aligné
seulement extérieure
Relief seulement extérieure

Accessoires
Barre de tirage ZAE 216 B

Couleur RAL 9007 FS
Partie fixe latérale ST 01 / WG / 400
Motif sur vitrage MS 6023/S +
Numéro de la maison HFG
Option: Empreinte digitale BT 670
Le pack Black Edition

ÉCLAIREZ VOTRE ENTRÉE

Nos portes d'entrée peuvent optionnellement disposer d'un éclairage LED, qui illumine votre entrée avec élégance. Vous pouvez facilement régler l'intensité lumineuse et la durée de fonctionnement via l'application Inosmart sur votre smartphone.



AGE 1098 B

Relief sur deux faces

Accessoires
Motif sur vitrage MS 6826 +
Numéro de la maison HFG
Barre de tirage ZAE 211 B

Couleur 70 784 FS
Partie fixe latérale ST 01 / WG / 400
Motif sur vitrage MS 6826/S
Option: Empreinte digitale BT 670
L'éclairage LED
Le pack Black Edition



AGE 1098

Relief sur deux faces

Accessoires
Motif sur vitrage MS 6193+
Numéro de la maison HFG
Barre de tirage ZAE 709

Couleur 80 077 FS
Partie fixe latérale ST 01 / WG / 400
Motif sur vitrage MS 6193/S +
Numéro de la maison HFG
Option: Empreinte digitale BT 610

PORTES EXCLUSIVE

COULEURS INTERIEURES

Tous les modèles Exclusiv permettent de choisir la couleur intérieure de la porte. Choisissez celui qui convient le mieux à votre maison et qui se fondera avec le reste du décor, ou choisissez-en un qui se démarquera.



AGE 1686 B

Vue de l'intérieur
Coloris - 70 784 FS



AGE 1686 B

Relief sur deux faces

Accessoires
Motif sur vitrage MS 6065
Barre de tirage ZAE 214 B

Couleur 70 784 FS
Partie fixe latérale ST 01 / WG / 400
Motif sur vitrage MS 6065/S +
Numéro de la maison HFG
Option: Empreinte digitale BT 670
Le pack Black Edition



AGE 1182 B

Application noir aligné
seulement extérieure
Relief seulement intérieur

Accessoires
Motif sur vitrage MS 6109 +
Numéro de la maison HFG
Barre de tirage ZAE 214 B

Couleur RAL 9007 FS
Partie fixe latérale ST 01 / WG / 400
Motif sur vitrage MS 6109/S
Option: Empreinte digitale BT 670
Le pack Black Edition

AGG

PORTES EXCLUSIVE

- POIGNÉE CONCAVE ASYMÉTRIQUE
- SERIE 200
- RAL 9005 MAT



LE MOTIF DE VERRE
dans le champ clair en haut avec le numéro de maison peut être réalisé selon l'optique en bas, sans supplément de prix.



AGE 1097

Panneau lisse

- Accessoires MS 6173 + Numéro de la maison HFG
- Barre de tirage GM 216 TF

- Couleur 70 784 FS
- Partie fixe latérale ST 01 / WG / 400
- Motif sur vitrage MS 6173/S
- Option: Empreinte digitale BT 670

AGE 1090 B

Relief sur deux faces

- Accessoires MS 6039 + Numéro de la maison HFG
- Barre de tirage ZAE 214 B

- Couleur 70 784 FS
- Partie fixe latérale ST 01 / WG / 400
- Motif sur vitrage MS 6039/S
- Option: Empreinte digitale BT 670
- Le pack Black Edition

PORTES EXCLUSIVE



BT 610

EMPREINTE DIGITALE,
CLAVIER NUMERIQUE,
BLUETOOTH
ET
LED D'ECLAIRAGE

BOÎTE AUX LETTRES



BK 20 E

BOÎTE AUX LETTRES
INOX



Toutes les autres combinaisons
disponibles sur demande.

Une large gamme de RENZ boîte aux
lettres intégrées dans la porte ou
autonome.



AGE 1181 B

Application noir aligné
seulement extérieure
Relief seulement intérieur

Accessoires
Motif sur vitrage MS 6042 OK +
Numéro de la maison HFG
Barre de tirage ZAE 214 B

Couleur RAL 9007 FS
Partie fixe latérale gauche ST 51 / 76 / WG / 400
Partie fixe latérale droite ST 01 / WG / 400
Motif sur vitrage MS 6042/S
Option: Empreinte digitale BT 670
Boîte aux lettres
Le pack Black Edition



AGE 1181

Application inox aligné
seulement extérieure
Relief seulement intérieur

Accessoires
Motif sur vitrage MS 6042 +
Numéro de la maison HFG
Barre de tirage ZAE 709

Couleur 80 077 FS
Partie fixe latérale ST 01 / WG / 400
Motif sur vitrage MS 6042/S
Option: Empreinte digitale BT 610

inoSmart
SMART DOOR SYSTEM

BT 610



EMPREINTE DIGITALE,
CLAVIER NUMERIQUE,
BLUETOOTH
ET
LED D'ECLAIRAGE

S:1500 / M:1600

AGE 1111

Panneau lisse

Accessoires
Motif sur vitrage MS 6032 + Numéro
de la maison HFG
Barre de tirage ZAE 709

Couleur 80 077 FS
Partie fixe latérale ST 01 / WG / 400
Motif sur vitrage MS 6032/S
Option: Empreinte digitale BT 610

240



AGE 1111 B

Panneau lisse

Accessoires
Motif sur vitrage MS 6032 +
Numéro de la maison HFG
Barre de tirage ZAE 211 B

Couleur RAL 9007 FS
Partie fixe latérale ST 01 / WG / 400
Motif sur vitrage MS 6032/S
Option: Empreinte digitale BT 670
Le pack Black Edition

PORTES EXCLUSIVE

Marquise en verre avec la possibilité d'éclairage LED



AGE 1105 B

Relief seulement extérieure
 Accessoires
 Motif sur vitrage MS 6056 +
 Numéro de la maison HFG
 Barre de tirage ZAE 214 B
 Couleur RAL 9007 FS
 Partie fixe latérale ST 01 / WG / 400
 Motif sur vitrage MS 6056/S
 Option: Empreinte digitale BT 670
 Le pack Black Edition
 Marquise en verre
 Élargissement BV 80



AGE 1118 B

Relief seulement extérieure
 Accessoires
 Motif sur vitrage MS 6824 +
 Numéro de la maison HFG
 Barre de tirage ZAE 214 B
 Couleur RAL 9007 FS
 Partie fixe latérale ST 01 / WG / 400
 Motif sur vitrage MS 6824/S
 Option: Empreinte digitale BT 670
 Le pack Black Edition

inoSmart
SMART DOOR SYSTEM

BT 670

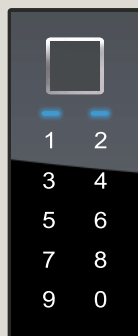

EMPREINTE DIGITALE,
CLAVIER NUMERIQUE,
BLUETOOTH.



AGE 1608 B

Décor aligné seulement
extérieur
Relief sur deux faces

Accessoires
Motif sur vitrage MS 6850
Barre de tirage ZAE 216 B

Couleur RAL 9016
Décor extérieur RAL 9005 mat
Partie fixe latérale ST 01 / WG / 400
Motif sur vitrage MS 6850/S +
Numéro de la maison HFG
Option: Empreinte digitale BT 670
Le pack Black Edition



AGE 1611 B

Décor aligné seulement extérieur
Relief sur deux faces

Accessoires
Motif sur vitrage MS 6863
Barre de tirage ZAE 211 B

Couleur RAL 9007 FS
Décor extérieur RAL 9005 mat
Partie fixe latérale ST 01 / WG / 400
Motif sur vitrage MS 6863/S +
Numéro de la maison HFG
Option: Empreinte digitale BT 670
Le pack Black Edition

PORTES EXCLUSIVE

COULEURS INTERIEURES

Tous les modèles Exclusiv permettent de choisir la couleur intérieure de la porte. Choisissez celui qui convient le mieux à votre maison et qui se fondera avec le reste du décor, ou choisissez-en un qui se démarquera.



AGE 1612 B

Vue de l'intérieur
Couleur - HD 211



AGE 1612 B

Décor aligné seulement extérieur
Relief sur deux faces

Accessoires
Motif sur vitrage MS 6888
Barre de tirage ZAE 214 B

Couleur HD 211
Décor extérieur RAL 9005 mat
Partie fixe latérale ST 01 / WG / 400
Motif sur vitrage MS 6888/S +
Numéro de la maison HFG
Option: Empreinte digitale BT 670
Le pack Black Edition



AGE 1501 B

Décor aligné seulement extérieur
Relief seulement intérieur

Accessoires
Motif sur vitrage MS 6889
Barre de tirage ZAE 214 B

Couleur RAL 9007 FS
Décor extérieur 80 077 FS
Partie fixe latérale ST 01 / WG / 400
Motif sur vitrage MS 6889/S +
Numéro de la maison HFG
Option: Empreinte digitale BT 670
Le pack Black Edition

inoSmart
SMART DOOR SYSTEM

BT 670

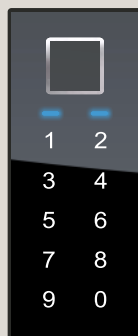

EMPREINTE DIGITALE,
CLAVIER NUMERIQUE,
BLUETOOTH.

AGE 1654 B

Applications noir aligné
seulement extérieure
Relief seulement extér.

Accessoires
Motif sur vitrage MS 6115
Barre de tirage ZAE 214 B

Couleur RAL 9007 FS
Partie fixe latérale ST 01 / WG / 400
Motif sur vitrage MS 6115/S +
Numéro de la maison HFG
Option: Empreinte digitale BT 670
Le pack Black Edition



AGE 1654

Applications inox aligné
seulement extérieure
Relief seulement extérieure

Accessoires
Motif sur vitrage MS 6115
Barre de tirage ZAE 709

Couleur 80 077 FS
Partie fixe latérale ST 01 / WG / 400
Motif sur vitrage MS 6115/S +
Numéro de la maison HFG
Option: Empreinte digitale BT 610

PORTES EXCLUSIVE



GA 190 S B

Noir mat laqué
Intérieur / extérieur



AGE 1106 B

Vue de l'intérieur
Couleur - 70 784 FS



AGE 1106 B

Applications noir
aligné seulement extérieure

Accessoires
Motif sur vitrage MS 6057 +
Numéro de la maison HFG
Barre de tirage ZAE 214 B

Couleur 70 784 FS
Partie fixe latérale ST 01 / WG / 400
Motif sur vitrage MS 6057/S
Option: Empreinte digitale BT 670
Le pack Black Edition



AGE 1107 BH

Applications noir
aligné seulement extérieure

Accessoires
Motif sur vitrage MS 6063 +
Numéro de la maison HFG
Barre de tirage ZAE 214 B

Couleur HD 211
Partie fixe latérale ST 01 / WG / 400
Motif sur vitrage MS 6063/S
Option: Empreinte digitale BT 670
Le pack Black Edition

AGG

PORTES EXCLUSIVE

ÉCLAIREZ VOTRE ENTRÉE

Nos portes d'entrée peuvent optionnellement disposer d'un éclairage LED, qui illumine votre entrée avec élégance. Vous pouvez facilement régler l'intensité lumineuse et la durée de fonctionnement via l'application Inosmart sur votre smartphone.



AGE 1657 B

Applications noir aligné
seulement extérieure
Relief sur deux faces

Accessoires
Motif sur vitrage MS 6188
Barre de tirage ZAE 214 B

Couleur RAL 9007 FS
Partie fixe latérale ST 01 / WG / 400
Motif sur vitrage MS 6188/S +
Numéro de la maison HFG
Option: Empreinte digitale BT 670
L'éclairage LED
Le pack Black Edition



AGE 1657

Applications inox aligné
seulement extérieure
Relief sur deux faces

Accessoires
Motif sur vitrage MS 6189
Barre de tirage ZAE 709

Couleur 80 077 FS
Partie fixe latérale ST 01 / WG / 400
Motif sur vitrage MS 6189/S +
Numéro de la maison HFG
Option: Empreinte digitale BT 610

PORTES EXCLUSIVE

NOUVEAU ! SOCLE BAS DANS LA PARTIE LATÉRALE

Un socle bas est une caractéristique peu courante. Cependant, avec l'aménagement de l'entrée, qui permet une installation avec un cadre caché, nous avons également prêté attention à la traverse inférieure - le socle dans la partie latérale. Nous avons développé le socle bas sans nuire à la sécurité de votre maison.

Le socle bas est à l'extérieur volontairement coloré en noir ce qui produit un effet d'invisibilité à l'œil nu. À l'intérieur vous pouvez choisir le socle bas à la couleur de votre porte.

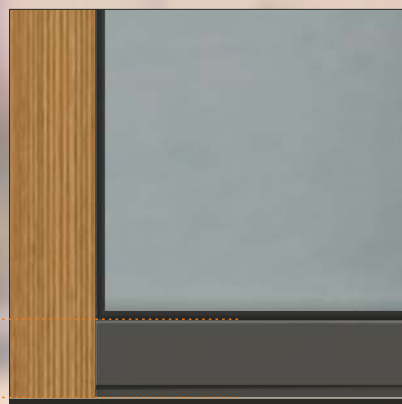

SOCLE BAS
Couleur - RAL 9005 mat



AGE 1108 BH

Décor aligné seulement extérieur
Relief sur deux faces

Accessoires
Motif sur vitrage MS 6156
Barre de tirage ZAE 214 B

Couleur HD 211
Décor extérieur RAL 9005 mat
Partie fixe latérale ST 01 / WG / 400
Motif sur vitrage MS 6156/S +
Numéro de la maison HFG
Option: Empreinte digitale BT 670
Le pack Black Edition



AGE 1159 B

Décor aligné seulement extérieur
Relief sur deux faces

Accessoires
Motif sur vitrage MS 6177
Barre de tirage ZAE 214 B

Couleur RAL 9007 FS
Décor extérieur RAL 9005 mat
Partie fixe latérale ST 01 / WG / 400
Motif sur vitrage MS 6177/S +
Numéro de la maison HFG
Option: Empreinte digitale BT 670
Le pack Black Edition

inoSmart
SMART DOOR SYSTEM

BT 670

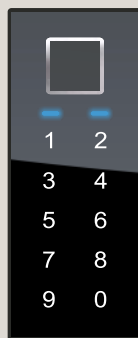

EMPREINTE DIGITALE,
CLAVIER NUMERIQUE,
BLUETOOTH.



AGE 1298 B

Relief sur deux faces

Accessoires
Motif sur vitrage MS 6674
Barre de tirage ZAE 214 B

Couleur 70 784 FS
Partie fixe latérale ST 01 / WG / 400
Motif sur vitrage MS 6674/S
Option: Empreinte digitale BT 670
Le pack Black Edition



AGE 1355 B

Relief sur deux faces

Accessoires
Motif sur vitrage MS 6687 +
Numéro de la maison HFG
Barre de tirage ZAE 214 B

Couleur RAL 9007 FS
Partie fixe latérale ST 01 / WG / 400
Motif sur vitrage MS 6687/S
Option: Empreinte digitale BT 670
Le pack Black Edition

PORTES EXCLUSIVE



AGE 1562

Applications inox aligné
seulement extérieure
Relief sur deux faces

Accessoires
Motif sur vitrage MS 6855 +
Numéro de la maison HFG
Barre de tirage ZAE 714

Couleur 70 784 FS
Option: Empreinte digitale BT 610



AGE 1562 B

Applications noir aligné
seulement extérieure
Relief sur deux faces

Accessoires
Motif sur vitrage MS 6855 +
Numéro de la maison HFG
Barre de tirage ZAE 214 B

Couleur RAL 9007 FS
Partie fixe latérale ST 01 / WG / 400
Motif sur vitrage MS 6855/S
Option: Empreinte digitale BT 670
Le pack Black Edition

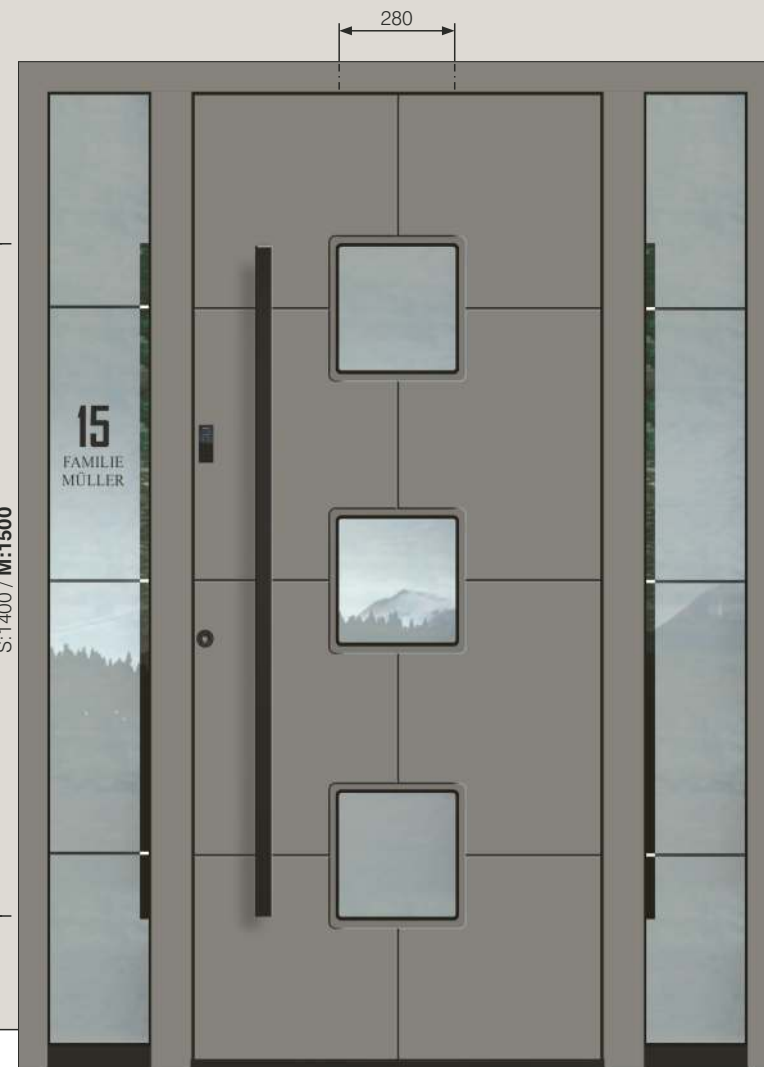

AGE 1243 B

Relief sur deux faces

Accessoires
Motif sur vitrage MS 6688
Barre de tirage ZAE 215 B

Couleur RAL 9007 FS
Partie fixe latérale ST 01 / WG / 400
Motif sur vitrage MS 6688/S+
Numéro de la maison HFG
Option: Empreinte digitale BT 670
Le pack Black Edition

- POIGNÉE CONCAVE SYMÉTRIQUE
- SERIE 200
- COULEUR COMME LA PORTE



AGE 1232 B

Panneau lisse

Accessoires
Motif sur vitrage MS 6486/S
Barre de tirage GM 216 TF

Couleur RAL 9007 FS
Partie fixe latérale ST 01 / WG / 400
Motif sur vitrage MS 6486/S +
Numéro de la maison HFG
Option: Empreinte digitale BT 670
Le pack Black Edition



AGE 1237

Panneau lisse

Accessoires
Motif sur vitrage MS 6440 +
Numéro de la maison HF (noir)
Barre de tirage ZAE 211 B

Couleur RAL 70 784 FS
Partie fixe latérale ST 01 / WG / 400
Motif sur vitrage MS 6440/S
Option: Empreinte digitale BT 670

PORTES EXCLUSIVE

NOUVEAU ! SOCLE BAS DANS LA PARTIE LATÉRALE

Un socle bas est une caractéristique peu courante. Cependant, avec l'aménagement de l'entrée, qui permet une installation avec un cadre caché, nous avons également prêté attention à la traverse inférieure - le socle dans la partie latérale. Nous avons développé le socle bas sans nuire à la sécurité de votre maison.

Le socle bas est à l'extérieur volontairement coloré en noir ce qui produit un effet d'invisibilité à l'œil nu. À l'intérieur vous pouvez choisir le socle bas à la couleur de votre porte.

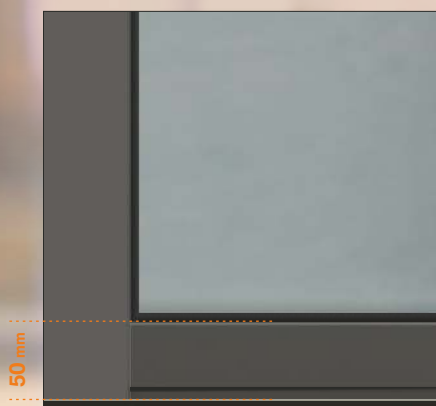

SOCLE BAS
Couleur - RAL 9005 mat



AGE 1230 B
Relief seulement extérieure

Accessoires
Motif sur vitrage MS 6064
Barre de tirage ZAE 211 B

Couleur 70 784 FS
Partie fixe latérale ST 01 / WG / 400
Motif sur vitrage MS 6064/S +
Numéro de la maison HFG
Option: Empreinte digitale BT 670
Le pack Black Edition

AGE 1349 B
Relief sur deux faces

Accessoires
Motif sur vitrage MS 6487
Barre de tirage ZAE 211 B

Couleur RAL 9007 FS
Partie fixe latérale ST 01 / WG / 400
Motif sur vitrage MS 6487/S +
Numéro de la maison HFG
Option: Empreinte digitale BT 670
Le pack Black Edition

BT 19 E -

Le judas électronique
partie interne



partie externe

Il est conçu pour vous permettre
une vue parfaite de votre entrée
grâce à sa caméra et LCD moniteur
par l'appui sur le bouton marche.

BT 670

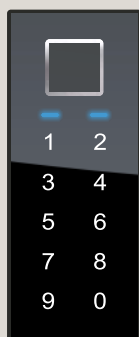

AGE 1806

Relief sur deux faces

Accessoires
Motif sur vitrage MS 6857
Barre de tirage ZAE 709

Couleur 80 077 FS
Judas BT 19 E
Partie fixe latérale ST 01 / WG / 400
Motif sur vitrage MS 6857/S +
Numéro de la maison HFG
Option: Empreinte digitale BT 610



AGE 1823 B

Relief sur deux faces

Accessoires
Motif sur vitrage MS 6179
Barre de tirage ZAE 214 B

Couleur 70 784 FS
Partie fixe latérale ST 01 / WG / 400
Motif sur vitrage MS 6179/S +
Numéro de la maison HFG
Option: Empreinte digitale BT 670
Le pack Black Edition



PORTES EXCLUSIVE

Marquise en verre avec la possibilité d'éclairage LED



AGE 1381 B

Relief seulement extérieure

Accessoires
Motif sur vitrage MS 6180
Barre de tirage ZAE 208 B

Couleur RAL 9007 FS
Partie fixe latérale ST 01 / WG / 400
Motif sur vitrage MS 6180/S +
Numéro de la maison HFG
Option: Empreinte digitale BT 670
Le pack Black Edition
Marquise en verre
Élargissement BV 80

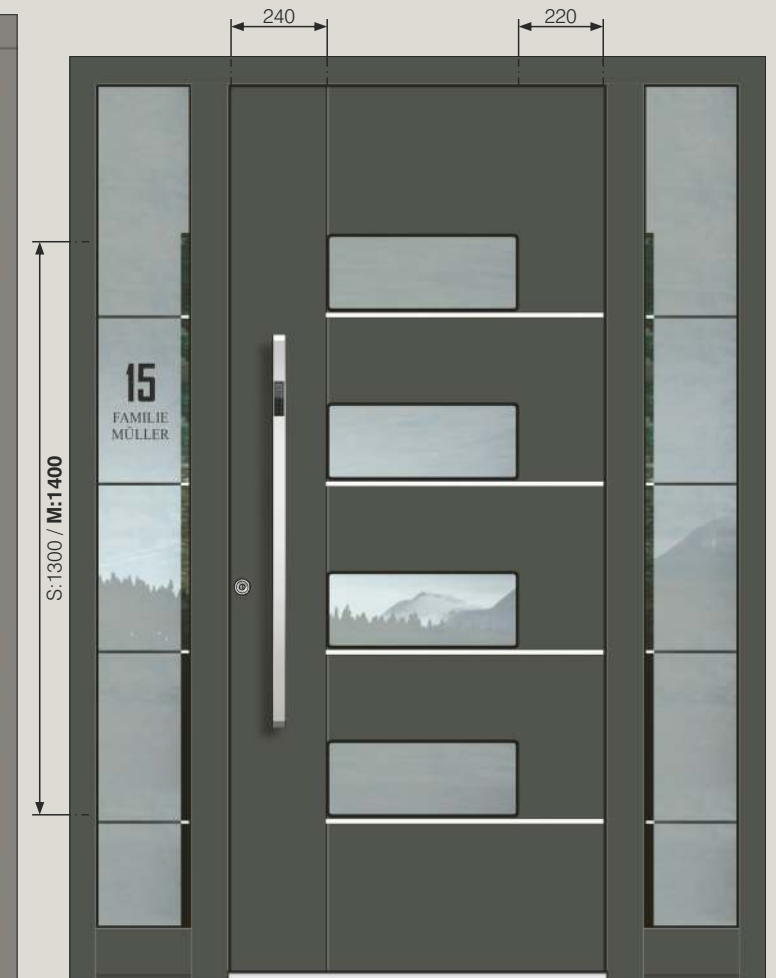

AGE 1314

Applications inox aligné
seulement extérieure
Relief sur deux faces

Accessoires
Motif sur vitrage MS 6181
Barre de tirage ZAE 709

Couleur 80 077 FS
Partie fixe latérale ST 01 / WG / 400
Motif sur vitrage MS 6181/S +
Numéro de la maison HFG
Option: Empreinte digitale BT 610

AGG

PORTES EXCLUSIVE

- POIGNÉE CONCAVE ASYMÉTRIQUE
- SERIE 200
- RAL 9005 MAT



AGE 1583

Panneau lisse

- Accessoires
- Motif sur vitrage MS 6182
- Barre de tirage GM 216 TF
- Couleur 70 784 FS
- Partie fixe latérale ST 01 / WG / 400
- Motif sur vitrage MS 6182/S + Numéro de la maison HFG
- Option: Empreinte digitale BT 670



AGE 1802

Relief sur deux faces

- Accessoires
- Motif sur vitrage MS 6183 + Numéro de la maison HFG
- Barre de tirage ZAE 709
- Couleur RAL 8022 FS mat
- Partie fixe latérale ST 01 / WG / 400
- Motif sur vitrage MS 6183/S
- Option: Empreinte digitale BT 610

PORTES EXCLUSIVE

NOUVEAU ! SOCLE BAS DANS LA PARTIE LATÉRALE

Un socle bas est une caractéristique peu courante. Cependant, avec l'aménagement de l'entrée, qui permet une installation avec un cadre caché, nous avons également prêté attention à la traverse inférieure - le socle dans la partie latérale. Nous avons développé le socle bas sans nuire à la sécurité de votre maison.

Le socle bas est à l'extérieur volontairement coloré en noir ce qui produit un effet d'invisibilité à l'œil nu. À l'intérieur vous pouvez choisir le socle bas à la couleur de votre porte.

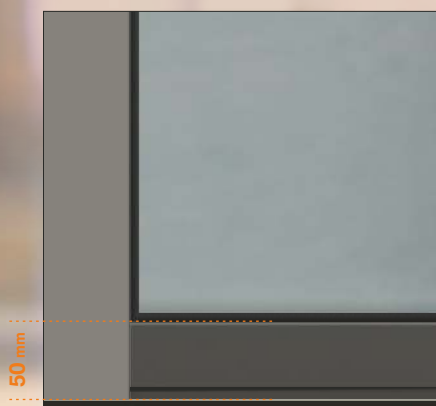

SOCLE BAS

Couleur - RAL 9005 mat

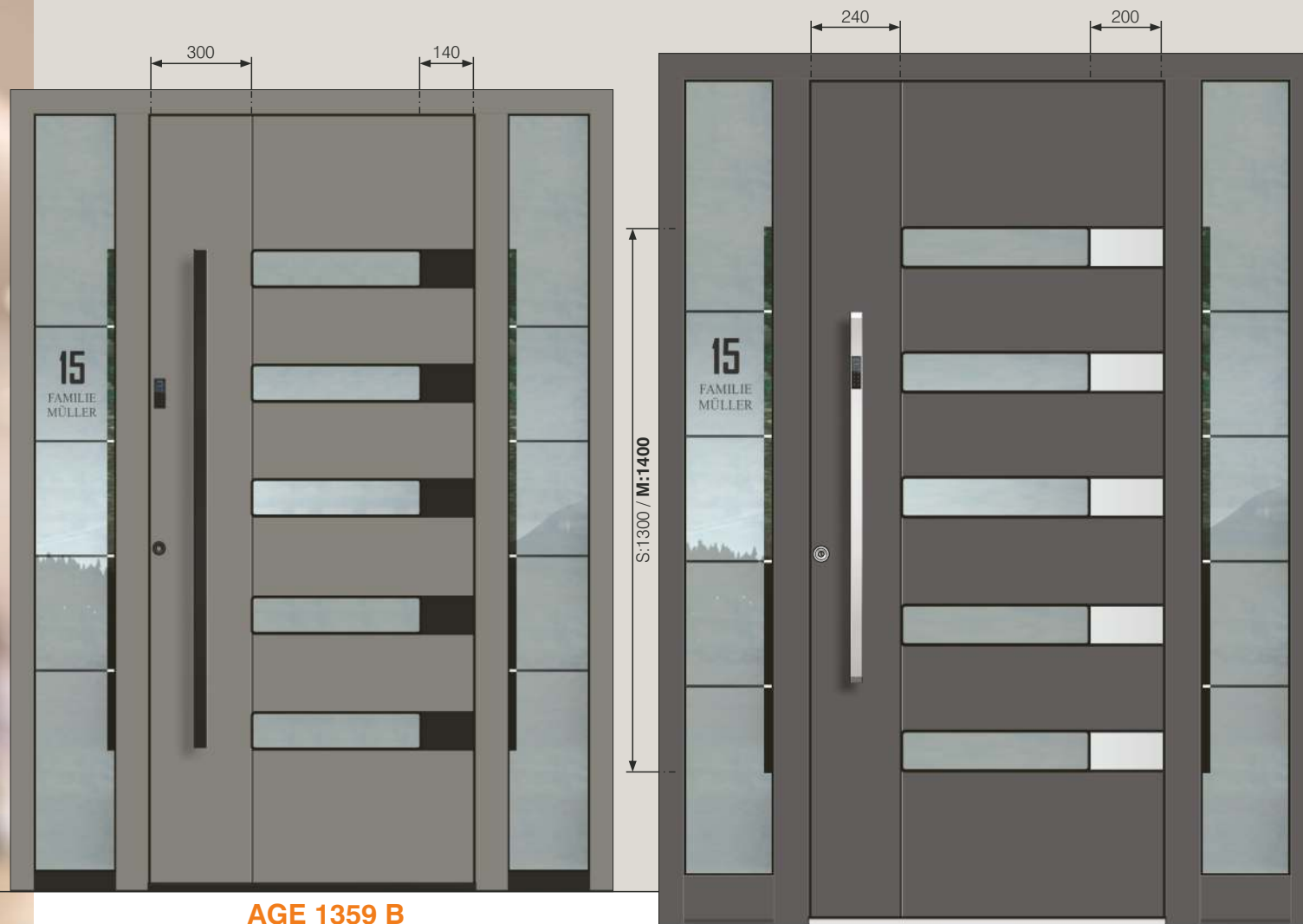

AGE 1359 B

Applications noir aligné
seulement extérieure
Relief sur deux faces

Accessoires
Motif sur vitrage MS 6831
Barre de tirage ZAE 214 B

Couleur RAL 9007 FS
Partie fixe latérale ST 01 / WG / 400
Motif sur vitrage MS 6831/S +
Numéro de la maison HFG
Option: Empreinte digitale BT 670
Le pack Black Edition

AGE 1326

Applications inox aligné
seulement extérieure
Relief sur deux faces

Accessoires
Motif sur vitrage MS 6071
Barre de tirage ZAE 709

Couleur 70 784 FS
Partie fixe latérale ST 01 / WG / 400
Motif sur vitrage MS 6071/S +
Numéro de la maison HFG
Option: Empreinte digitale BT 610

inoSmart
SMART DOOR SYSTEM

BT 610



EMPREINTE DIGITALE,
CLAVIER NUMERIQUE,
BLUETOOTH
ET
LED D'ECLAIRAGE



AGE 1351

Panneau lisse

Accessoires
Motif sur vitrage MS 6001
Barre de tirage ZAE 709

Couleur 80 077 FS
Partie fixe latérale ST 01 / WG / 400
Motif sur vitrage MS 6184/S +
Numéro de la maison HFG
Option: Empreinte digitale BT 610



AGE 1351 B

Panneau lisse

Accessoires
Motif sur vitrage MS 6184
Barre de tirage ZAE 214 B

Couleur 9007 FS
Partie fixe latérale ST 01 / WG / 400
Motif sur vitrage MS 6184/S +
Numéro de la maison HFG
Option: Empreinte digitale BT 670
Le pack Black Edition



PORTES EXCLUSIVE

COULEURS INTERIEURES

Tous les modèles Exclusiv permettent de choisir la couleur intérieure de la porte. Choisissez celui qui convient le mieux à votre maison et qui se fondera avec le reste du décor, ou choisissez-en un qui se démarquera.



AGE 1521

Vue de l'intérieur
Couleur - 70 784 FS



AGE 1521

Relief sur deux faces

Accessoires
Motif sur vitrage MS 6463
Barre de tirage ZAE 709

Couleur 70 784 FS
Partie fixe latérale ST 01 / WG / 400
Motif sur vitrage MS 6463/S +
Numéro de la maison HFG
Option: Empreinte digitale BT 670



AGE 1363 B

Panneau lisse

Accessoires
Motif sur vitrage MS 6187
Barre de tirage ZAE 214 B

Couleur 70 784 FS
Partie fixe latérale ST 01 / WG / 400
Motif sur vitrage MS 6187/S +
Numéro de la maison HFG
Option: Empreinte digitale BT 670
Le pack Black Edition

inoSmart
SMART DOOR SYSTEM

BT 610



EMPREINTE DIGITALE,
CLAVIER NUMERIQUE,
BLUETOOTH
ET
LED D'ECLAIRAGE

AGE 1130

Applications inox
aligné seulement
extérieure
Relief sur deux faces

Accessoires
Motif sur vitrage MS 6186
Barre de tirage ZAE 707

Couleur 80 077 FS
Judas BT 19 E
Partie fixe latérale ST 01 / WG / 400
Motif sur vitrage MS 6186/S +
Numéro de la maison HFG
Option: Empreinte digitale BT 610



AGE 1130 B

Applications noir aligné
seulement extérieure
Relief sur deux faces

Accessoires
Motif sur vitrage MS 6186
Barre de tirage ZAE 214 B

Couleur RAL 9007 FS
Partie fixe latérale ST 01 / WG / 400
Motif sur vitrage MS 6186/S +
Numéro de la maison HFG
Option: Empreinte digitale BT 670
Le pack Black Edition



PORTES EXCLUSIVE

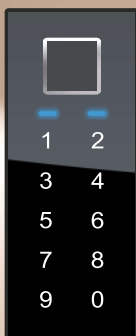

BT 670

EMPREINTE DIGITALE,
CLAVIER NUMERIQUE,
BLUETOOTH.



AGE 1104 B

Vue de l'intérieur
Couleur - 70 784 FS



AGE 1104 B

Relief sur deux faces

Accessoires
Motif sur vitrage MS 6186
Barre de tirage ZAE 214 B

Couleur 70 784 FS
Partie fixe latérale ST 01 / WG / 400
Motif sur vitrage MS 6186/S +
Numéro de la maison HFG
Option: Empreinte digitale BT 670
Le pack Black Edition



AGE 1121

Décor aligné seulement extérieur
Applications inox alignées
seulement extérieures
Relief seulement intérieur

Accessoires
Motif sur vitrage MS 6186
Barre de tirage ZAE 714

Couleur 80 077 FS
Décor extérieur HD 224
Partie fixe latérale ST 01 / WG / 400
Motif sur vitrage MS 6186/S +
Numéro de la maison HFG
Option: Empreinte digitale BT 610

AGG

PORTES EXCLUSIVE

- BARRE DE TIRAGE EXTÉRIEUR
- SERIE 70
- INOX MAT
- OPTION: EMPREINTE DIGITALE



AGE 1128

Applications inox alignées seulement extérieures
Relief sur deux faces

Accessoires
Motif sur vitrage MS 6780
Barre de tirage ZAE 709

Couleur 80 077 FS
Partie fixe latérale ST 01 / WG / 400
Motif sur vitrage MS 6780/S +
Numéro de la maison HFG
Option: Empreinte digitale BT 610



AGE 1128 B

Application noir aligné seulement extérieur
Relief sur deux faces

Accessoires
Motif sur vitrage MS 6780
Barre de tirage ZAE 214 B

Couleur RAL 9007 FS
Partie fixe latérale ST 01 / WG / 400
Motif sur vitrage MS 6780/S +
Numéro de la maison HFG
Option: Empreinte digitale BT 670
Le pack Black Edition

PORTES EXCLUSIVE

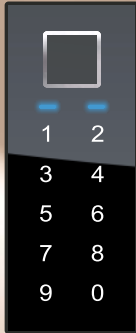

BT 660

EMPREINTE DIGITALE,
CLAVIER NUMERIQUE,
BLUETOOTH
ET
LED D'ÉCLAIRAGE



AAE 1622 B

Vue de l'intérieur
Couleur - 70 784 FS



AAE 1622 BH

Décor aligné seulement extérieur
Application noir aligné
seulement extérieur
Relief seulement intérieur

Accessoires
Motif sur vitrage MS 6190
Barre de tirage ZAE 793 BT

Couleur 70 784 FS
Décor extérieur RAL 9005 mat
Panneau extérieur DD 424
Partie fixe latérale ST 01 / WG / 400
Motif sur vitrage MS 6190/S +
Numéro de la maison HFG
Option: Le pack Black Edition

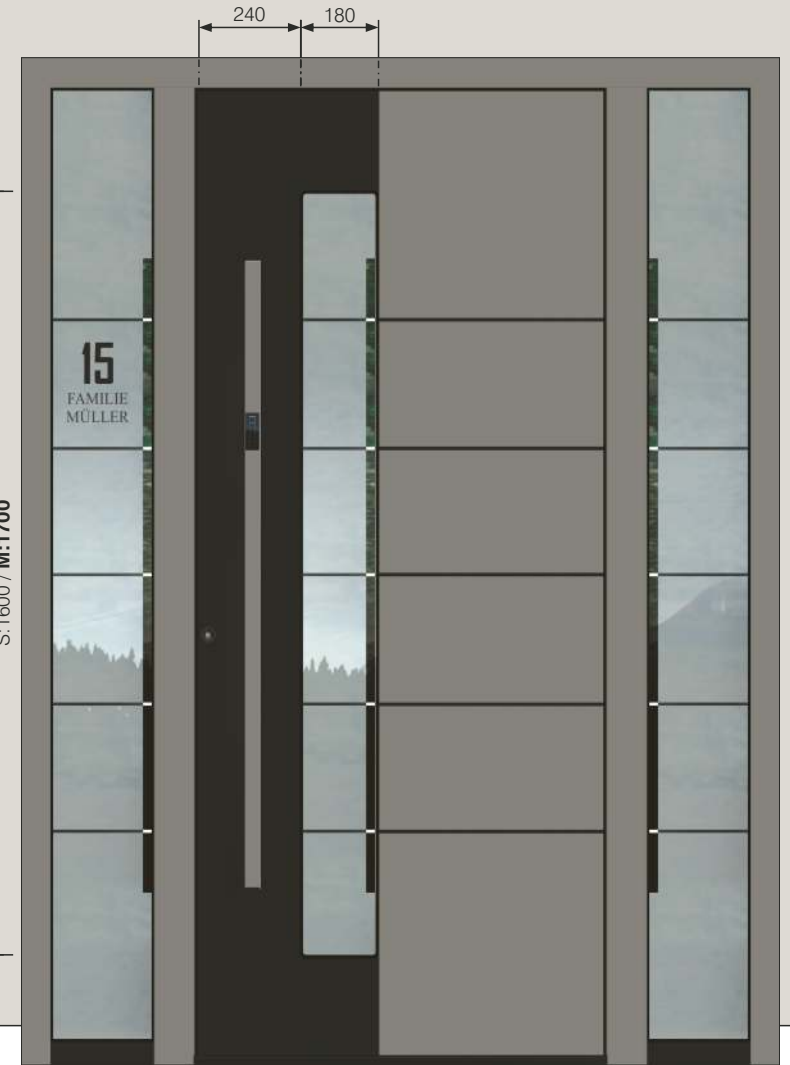

AAE 1622 B

Décor aligné seulement extérieur
Application noir aligné
seulement extérieur
Relief seulement intérieur

Accessoires
Motif sur vitrage MS 6190
Barre de tirage ZAE 214 TF

Couleur RAL 9007 FS
Décor extérieur RAL 9005 mat
Partie fixe latérale ST 01 / WG / 400
Motif sur vitrage MS 6190/S +
Numéro de la maison HFG
Option: Empreinte digitale BT 660
Le pack Black Edition

AGG

PORTES EXCLUSIVE

- BARRE DE TIRAGE
EXTÉRIEUR
- SERIE 70
- INOX MAT
- OPTION: EMPREINTE
DIGITALE



AAE 1604

Décor aligné
seulement extérieur
Application inox
aligné seulement
extérieur
Relief seulement intérieur

Accessoires
Motif sur vitrage MS 6452
Barre de tirage ZAE 714

Couleur 80 077 FS
Décor extérieur RAL 9005 mat
Partie fixe latérale ST 01 / WG / 400
Motif sur vitrage MS 6452/S
Option: Empreinte digitale BT 610



AAE 1604 B

Décor aligné seulement extérieur
Application noir aligné
seulement extérieur
Relief seulement intérieur

Accessoires
Motif sur vitrage MS 6452
Barre de tirage ZAE 214 TF

Couleur RAL 9007 FS
Décor extérieur RAL 9005 mat
Partie fixe latérale ST 01 / WG / 400
Motif sur vitrage MS 6452/S +
Numéro de la maison HFG
Option: Empreinte digitale BT 660
Le pack Black Edition

PORTES EXCLUSIVE

COULEURS INTERIEURES

Tous les modèles Exclusiv permettent de choisir la couleur intérieure de la porte. Choisissez celui qui convient le mieux à votre maison et qui se fondra avec le reste du décor, ou choisissez-en un qui se démarquera.



AGE 1617

Vue de l'intérieur
Couleur - HD 224



AAE 1617

Décor aligné seulement extérieur
Relief seulement intérieur

Accessoires
Motif sur vitrage MS 6840
Barre de tirage ZAE 7191

Couleur HD 224
Décor extérieur RAL 9005 mat
Partie fixe latérale ST 01 / WG / 400
Motif sur vitrage MS 6840/S +
Numéro de la maison HFG
Option: Empreinte digitale BT 610

SANS SUPPLÉMENT DE PRIX

Avec ou sans relief (rainures)



AAE 1623 B

Décor aligné seulement extérieur
Relief sur deux faces

Accessoires
Motif sur vitrage MS 6848
Barre de tirage ZAE 200 ML TF

Couleur RAL 9007 FS
Décor extérieur RAL 9005 mat
Partie fixe latérale ST 01 / WG / 400
Motif sur vitrage MS 6848/S +
Numéro de la maison HFG
Option: Empreinte digitale BT 660
Le pack Black Edition

BOÎTE AUX LETTRES



BK 20 E BOÎTE AUX LETTRES INOX



Toutes les autres combinaisons disponibles sur demande.

Une large gamme de RENZ boîte aux lettres intégrées dans la porte ou autonome.

S:1600 / M:1700

160 140

240 140

AAE 1620 B

Décor aligné extérieur
Application noir alignée
seulement extérieur
Relief seulement intérieur

Accessoires
Motif sur vitrage MS 6890
Barre de tirage ZAE 250 B

Couleur 70 784 FS
Décor extérieur RAL 9005 mat
Partie fixe latérale
gauche ST 51 / 76 / WG / 400
Partie fixe latérale
droite ST 01 / WG / 400
Motif sur vitrage MS 6890/S +

Option: Empreinte digitale BT 670
Black Edition Paket
Boîte aux lettres BK 20 B (RAL 9005 mat)

AAE 1592

Décor aligné seulement extérieur
Relief seulement intérieur

Accessoires
Motif sur vitrage MS 6862
Barre de tirage ZAE 714

Couleur 80 077 FS
Panneau extérieur DD 416
Décor extérieur 80 077 FS
Partie fixe latérale ST 01 / WG / 400
Motif sur vitrage MS 6862/S +
Numéro de la maison HFG
Option: Empreinte digitale BT 610



PORTES EXCLUSIVE

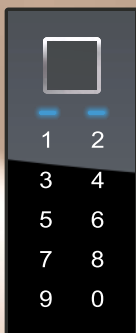

BT 660

EMPREINTE DIGITALE,
CLAVIER NUMERIQUE,
BLUETOOTH
ET
LED D'ÉCLAIRAGE



AGE 1612

Vue de l'intérieur
Couleur - 80 077 FS

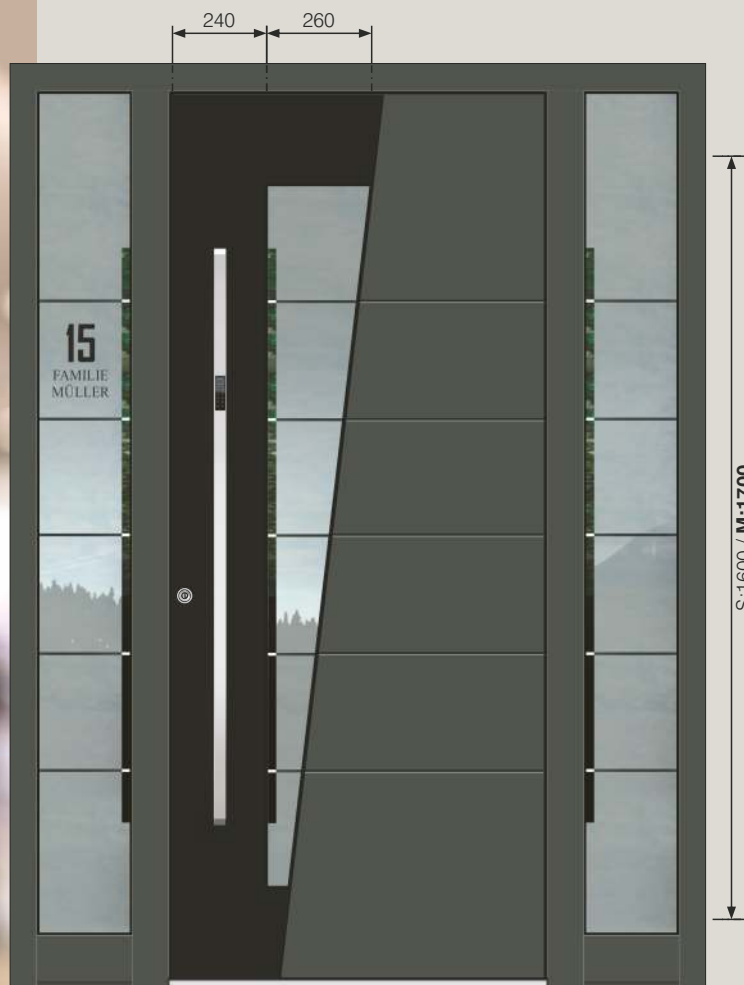

AAE 1612

Décor aligné seulement extérieur
Relief sur deux faces

Accessoires
Motif sur vitrage MS 6509
Barre de tirage ZAE 714

Couleur 80 077 FS
Décor extérieur RAL 9005 mat
Partie fixe latérale ST 01 / WG / 400
Motif sur vitrage MS 6509/S +
Numéro de la maison HFG
Option: Empreinte digitale BT 610



AAE 1612 B

Décor aligné seulement extérieur
Relief sur deux faces

Accessoires
Motif sur vitrage MS 6509
Barre de tirage ZAE 214 B

Couleur 80 077 FS
Décor extérieur DD 424
Partie fixe latérale ST 01 / WG / 400
Motif sur vitrage MS 6509/S +
Numéro de la maison HFG
Option: Empreinte digitale BT 670
Le pack Black Edition

BT 19 E

Le judas électronique

partie interne



partie externe



Il est conçu pour vous permettre une vue parfaite de votre entrée grâce à sa caméra et LCD moniteur par l'appui sur le bouton marche.

AGE 1560

Décor aligné seulement extérieur
Relief sur deux faces

Accessoires
Motif sur vitrage MS 6648
Barre de tirage ZAE 770

Couleur RAL 1013 mat
Décor extérieur RAL 9005 mat
Judas BT 19 E
Partie fixe latérale ST 01 / WG / 400
Motif sur vitrage MS 6648/S +
Numéro de la maison HFG



AGE 1459

Applications inox alignées
seulement extérieures
Relief sur deux faces

Accessoires
Motif sur vitrage MS 6081
Barre de tirage ZAE 770 S

Couleur 80 077 FS
Partie fixe latérale ST 01 / WG / 400
Motif sur vitrage MS 6081/S +
Numéro de la maison HFG



PORTES EXCLUSIVE

COULEURS INTERIEURES

Tous les modèles Exclusiv permettent de choisir la couleur intérieure de la porte. Choisissez celui qui convient le mieux à votre maison et qui se fondra avec le reste du décor, ou choisissez-en un qui se démarquera.



AGE 1456

Vue de l'intérieur
Couleur - 80 077 FS



SANS SUPPLÉMENT

Avec ou sans relief (rainures) sur les modèles en décor de bois de peintures.

AGE 1456

Décor aligné seulement extérieur
Relief seulement intérieur

Accessoires
Motif sur vitrage MS 6651
Barre de tirage ZAE 709

Couleur HD 224
Décor extérieur RAL 9005 mat
Partie fixe latérale ST 01 / WG / 400
Motif sur vitrage MS 6651/S +
Numéro de la maison HFG
Option: Empreinte digitale BT 610



AGE 1456 B

Décor aligné seulement extérieur
Relief sur deux faces

Accessoires
Motif sur vitrage MS 6650
Barre de tirage ZAE 214 B

Couleur 80 077 FS
Décor extérieur DD 424
Partie fixe latérale ST 01 / WG / 400
Motif sur vitrage MS 6650/S +
Numéro de la maison HFG
Option: Empreinte digitale BT 670
Le pack Black Edition

AE SERIE

Diverses séries de modèles pour divers goûts en matière de design

Serie AE - avec ornement inoxydable.

Le signe distinctif de la série AE est la ligne nette entre le verre et l'aluminium qui est mise en relief par un encadrement en acier inoxydable. L'alignement élégant de l'encadrement en acier inoxydable avec les surfaces externe et interne de la porte donne, par son apparence, une identité facilement reconnaissable aux modèles de la série AE.

La conception de cette série met l'accent sur la qualité des finitions, la qualité des matériaux utilisés et la perfection technologique. Le contrôle précis tout au long du processus technologique de production et le contrôle final de la **PORTE D'ENTRÉE EXCLUSIV** garantissent une très longue durée de vie avec un entretien minimal. Vous pouvez ajouter votre propre note conceptuelle à tous les modèles de la série AE et créer un modèle tout à fait unique de votre porte d'entrée **EXCLUSIV** avec quelques modifications plus ou moins importantes.

AEE 1284 BH

Application noir aligné
seulement extérieur
Relief sur deux faces

Accessoires
Motif sur vitrage MS 6191 +
Numéro de la maison HFG
Barre de tirage ZAE 211 B

Couleur RAL 9005 mat
Panneau extérieur DD 426
Partie fixe latérale ST 01 / WG / 400
Motif sur vitrage MS 6191/S
Option: Empreinte digitale BT 670
Le pack Black Edition

LE MOTIF DE VERRE

dans le champ clair en haut avec le numéro de maison peut être réalisé selon l'optique en bas, sans supplément de prix.

inoSmart
SMART DOOR SYSTEM

BT 670

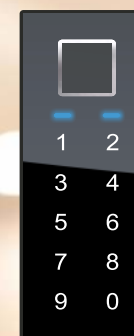

EMPREINTE DIGITALE,
CLAVIER NUMERIQUE,
BLUETOOTH.



PORTES EXCLUSIVE

COULEURS INTERIEURES

Tous les modèles Exclusiv permettent de choisir la couleur intérieure de la porte. Choisissez celui qui convient le mieux à votre maison et qui se fondra avec le reste du décor, ou choisissez-en un qui se démarquera.



AEE 1284 B

Vue de l'intérieur
Couleur - RAL 9007 FS



AEE 1284 B

Application noir aligné
seulement extérieur
Relief sur deux faces

Accessoires
Motif sur vitrage MS 6191 OK
Barre de tirage ZAE 211 B

Couleur RAL 8003 mat
Partie fixe latérale ST 01 / WG / 400
Motif sur vitrage MS 6191/S +
Numéro de la maison HFG
Option: Empreinte digitale BT 670
Le pack Black Edition

AEE 1284

Application inox aligné
seulement extérieur
Relief sur deux faces

Accessoires
Motif sur vitrage MS 6191 +
Numéro de la maison HFG
Barre de tirage ZAE 709

Couleur 70 784 FS
Partie fixe latérale ST 01 / WG / 400
Motif sur vitrage MS 6191/S
Option: Empreinte digitale BT 670

AEE

PORTES EXCLUSIVE

- BARRE DE TIRAGE
EXTÉRIEUR
- SERIE 70
- INOX MAT
- OPTION: EMPREINTE
DIGITALE



AEE 1070

Application inox
aligné seulement
extérieur
Relief sur deux faces

Accessoires
Motif sur vitrage MS 4477
Barre de tirage ZAE 707

Couleur 80 077 FS
Judas BT 19 E
Partie fixe latérale ST 01 / WG / 400
Motif sur vitrage MS 4477/S +
Numéro de la maison HFG
Option: Empreinte digitale BT 610



AEE 1070 B

Application noir aligné
seulement extérieur
Relief sur deux faces

Accessoires
Motif sur vitrage MS 4477
Barre de tirage ZAE 214 B

Couleur RAL 9007 FS
Partie fixe latérale ST 01 / WG / 400
Motif sur vitrage MS 4477/S +
Numéro de la maison HFG
Option: Empreinte digitale BT 670
Le pack Black Edition

PORTES EXCLUSIVE

BT 610

EMPREINTE DIGITALE,
CLAVIER NUMERIQUE,
BLUETOOTH
ET
LED D'ECLAIRAGE



Option:
Application inox peut être
laquée en couleur RAL



AEE 1075

Vue de l'intérieur
Couleur - 70 784 FS



AEE 1075 B

Décor aligné seulement extérieur
Application noir aligné
seulement extérieur
Relief sur deux faces

Accessoires
Motif sur vitrage MS 4477
Barre de tirage ZAE 211 B

Couleur 70 784 FS
Décor extérieur DD 424
Partie fixe latérale ST 01 / WG / 400
Motif sur vitrage MS 4477/S +
Numéro de la maison HFG
Option: Empreinte digitale BT 670
Black Edition Paket

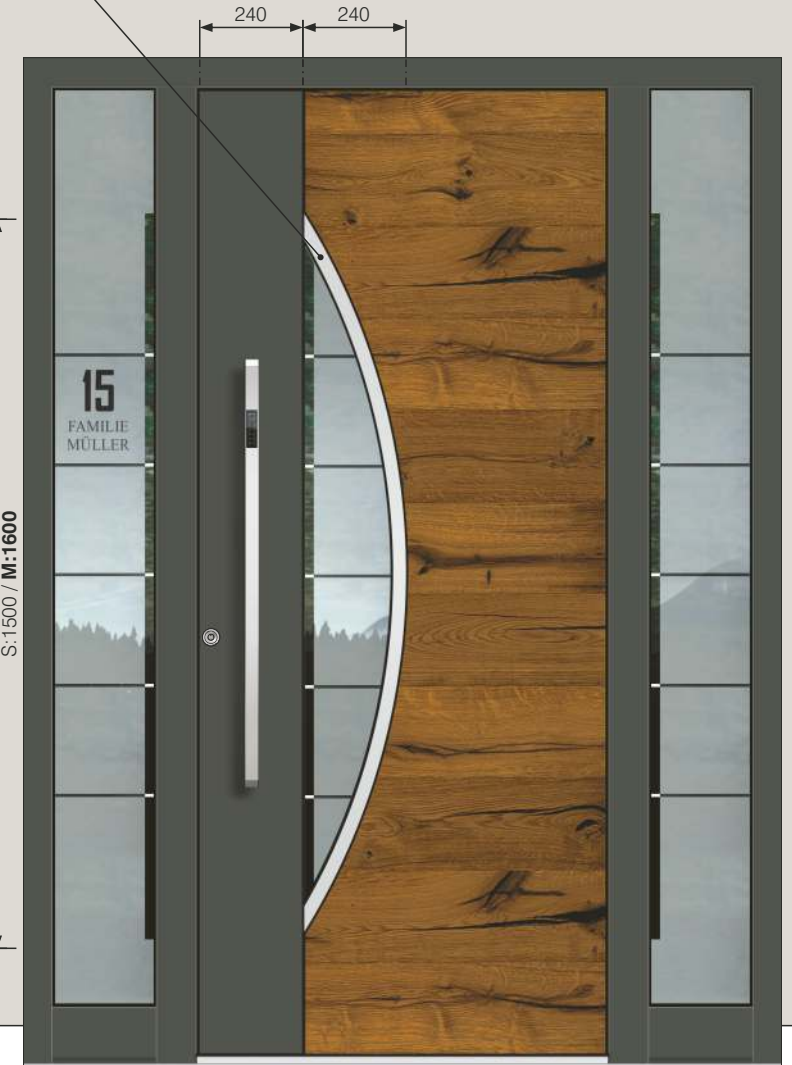

AEE 1087

Décor aligné seulement extérieur
Application inox aligné
seulement extérieur
Relief seulement intérieur

Accessoires
Motif sur vitrage MS 6383
Barre de tirage ZAE 709

Couleur 80 077 FS
Panneau extérieur DD 416 - Split chêne sombre
Décor extérieur 80 077 FS
Partie fixe latérale ST 01 / WG / 400
Motif sur vitrage MS 6383/S +
Numéro de la maison HFG
Option: Empreinte digitale BT 610

inoSmart
SMART DOOR SYSTEM

BT 610



EMPREINTE DIGITALE,
CLAVIER NUMERIQUE,
BLUETOOTH
ET
LED D'ECLAIRAGE

AAE 1046

Décor aligné extérieur
Application inox
aligné seulement
extérieur
Relief seulement intérieur

Accessoires
Motif sur vitrage MS 6200-WS (blanc/noir)
Barre de tirage ZAE 770 S

Couleur 80 077 FS
Décor extérieur DD 416 - Split chêne sombre
Partie fixe latérale ST 01 / WG / 400
Motif sur vitrage MS 6200/S +
Numéro de la maison HFG
Option: Empreinte digitale BT 670

SANS SUPPLÉMENT

Avec ou sans relief (rainures)
sur les modèles en décor
de bois de peintures.



AAE 1059

Décor aligné seulement extérieur
Application inox aligné
seulement extérieur
Relief sur deux faces

Accessoires
Motif sur vitrage MS 6652 +
Numéro de la maison HFG
Barre de tirage ZAE 770 S

Couleur 80 077 FS
Décor extérieur RAL 9005 mat
Partie fixe latérale ST 01 / WG / 400
Motif sur vitrage MS 6652/S

PORTES EXCLUSIVE

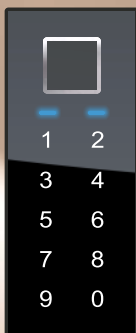

BT 660

EMPREINTE DIGITALE,
CLAVIER NUMERIQUE,
BLUETOOTH
ET
LED D'ECLAIRAGE

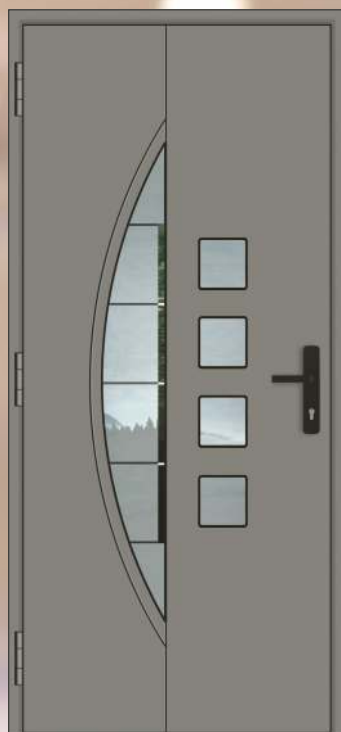

AEE 1088 B

Vue de l'intérieur
Couleur - RAL 9007 FS



AEE 1088 B

Application noir aligné
seulement extérieur
Relief sur deux faces

Accessoires
Motif sur vitrage MS 6891
Barre de tirage ZAE 214 B

Couleur RAL 9007 FS
Partie fixe latérale ST 01 / WG / 400
Motif sur vitrage MS 6891/S +
Numéro de la maison HFG
Option: Empreinte digitale BT 670
Le pack Black Edition



AEE 1076

Application inox aligné
seulement extérieur
Relief sur deux faces

Accessoires
Motif sur vitrage MS 6892
Barre de tirage ZAE 770 S

Couleur 80 077 FS
Partie fixe latérale ST 01 / WG / 400
Motif sur vitrage MS 6892/S +
Numéro de la maison HFG
Option: Empreinte digitale BT 670

BOÎTE AUX LETTRES



BK 20 E
BOÎTE AUX
LETTRES INOX



Toutes les autres combinaisons
disponibles sur demande.

Une large gamme
de RENTZ boîte aux lettres
intégrées dans la porte
ou autonome.

AGE 1769

Décor aligné seulement
extérieur
Application inox aligné
seulement extérieur
Relief seulement intérieur

Accessoires
Motif sur vitrage MS 6895
Barre de tirage ZAE 701

Couleur 80 077 FS
Décor extérieur RAL 9005 mat
Judas BT 19 E
Partie fixe latérale ST 51 / 76 / WG / 400
Motif sur vitrage MS 6895/S +
Numéro de la maison HFG
Option: Boîte aux lettres BK 20 B (RAL 9005 mat)



535 150

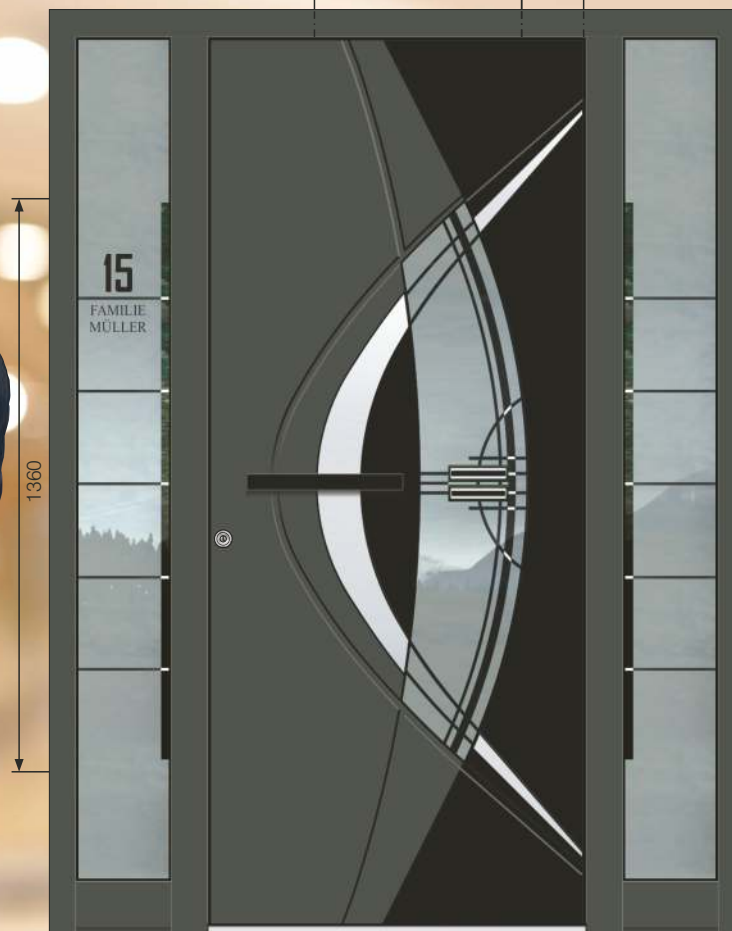

AAE 1124

Décor aligné seulement extérieur
Applications inox alignées
seulement extérieures
Relief sur deux faces

Accessoires
Motif sur vitrage MS 6423-WS (blanc/noir)
Barre de tirage ZAE 240 B

Couleur 80 077 FS
Décor extérieur RAL 9005 mat
Partie fixe latérale ST 01 / WG / 400
Motif sur vitrage MS 6423/S +
Numéro de la maison HFG

PORTES EXCLUSIVE

COULEUR DES CHARNIÈRES CORRESPONDANT À LA COULEUR DE PORTE

Désormais les charnières sont systématiquement de la même couleur que les 16 couleurs de portes les plus courantes en série. Option disponible sans supplément de prix, pour un visuel de porte encore plus agréable.



AAE 1223

Vue de l'intérieur
Couleur - 80 077 FS



AAE 1223

Décor aligné seulement extérieur
Applications inox
alignées sur deux faces
Relief sur deux faces

Accessoires
Motif sur vitrage MS 6420
Barre de tirage ZAE 760

Couleur RAL 9007 FS
Décor extérieur RAL 9005 mat
Partie fixe latérale ST 01 / WG / 400
Motif sur vitrage MS 6420/S

Option:
Application inox peut être
laquée en couleur RAL

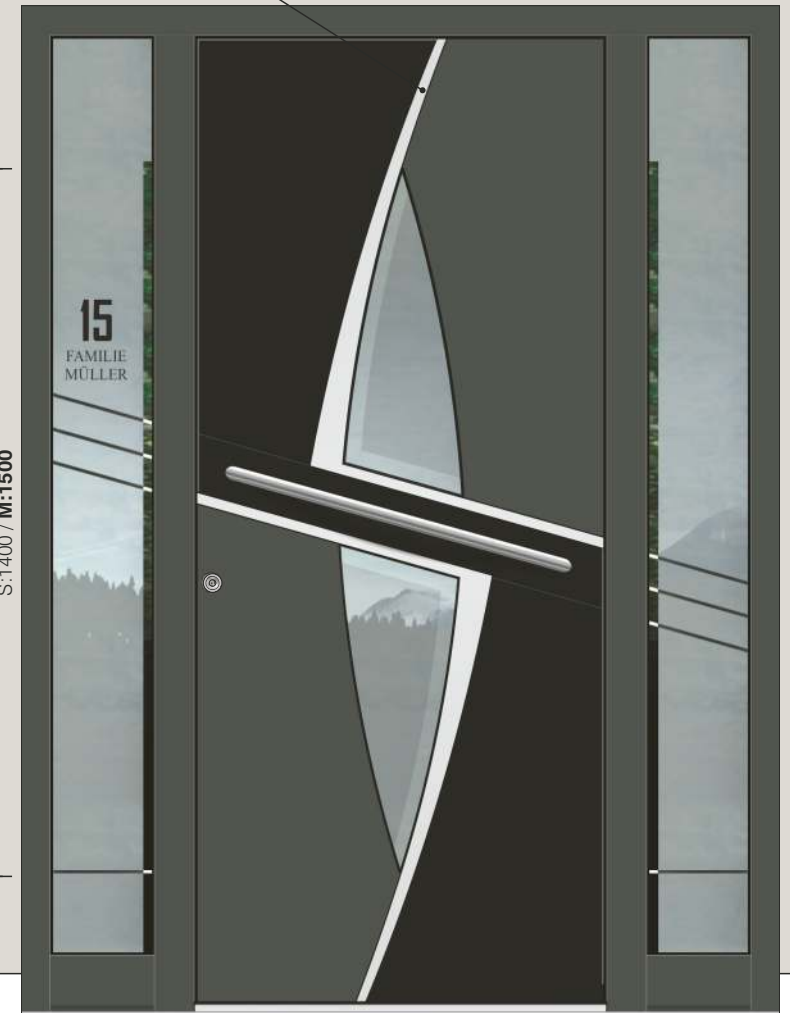

AAE 1222

Décor aligné seulement extérieur
Applications inox
alignées sur deux faces
Relief sur deux faces

Accessoires
Motif sur vitrage MS 6849
Barre de tirage ZAE 760

Couleur 80 077 FS
Décor extérieur RAL 9005 mat
Partie fixe latérale ST 01 / WG / 400
Motif sur vitrage MS 6849/S +
Numéro de la maison HFG

ANALYSE DE L'ADÉQUATION DES EMPREINTES DIGITALES POUR L'IDENTIFICATION

L'application avancée Inosmart permet une analyse efficace des empreintes digitales et la possibilité de comprendre l'image de l'empreinte telle que vue par le capteur biométrique.



AEE 1118

Ornement inox aligné seulement extérieure
Relief sur deux faces

Accessoires
Motif sur vitrage MS 6100
Barre de tirage ZAE 770
Plinthe décorative E-200

Couleur 70 784 FS
Partie fixe latérale ST 01 / WG / 400
Motif sur vitrage MS 6100/S +
Numéro de la maison HFG
Option: Empreinte digitale BT 670

AEE 1169

Ornement inox aligné seulement extérieure
Relief sur deux faces

Accessoires
Motif sur vitrage MS 6194
Barre de tirage ZAE 713

Couleur 80 077 FS
Partie fixe latérale ST 01 / WG / 400
Motif sur vitrage MS 6194/S+
Numéro de la maison HFG
Option: Empreinte digitale BT 610

PORTES EXCLUSIVE

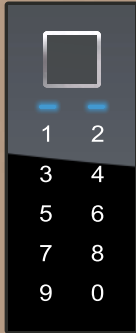

BT 660

EMPREINTE DIGITALE,
CLAVIER NUMERIQUE,
BLUETOOTH
ET
LED D'ECLAIRAGE



AEE 1151

Vue de l'intérieur
Couleur - 7039 FS



AEE 1151 B

Ornement noir aligné seulement
extérieure
Relief sur deux faces

Accessoires
Motif sur vitrage MS 6195
Barre de tirage ZAE 211 B

Couleur RAL 7039 FS
Partie fixe latérale ST 01 / WG / 400
Motif sur vitrage MS 6195/S+
Numéro de la maison HFG
Option: Empreinte digitale BT 670
Le pack Black Edition

Option:
Application inox peut être
laquée en couleur RAL



AEE 1160

Ornement inox aligné seulement
extérieure
Relief sur deux faces

Accessoires
Motif sur vitrage MS 6467 +
Numéro de la maison HFG
Barre de tirage ZAE 714

Couleur 70 784 FS
Partie fixe latérale ST 01 / WG / 400
Motif sur vitrage MS 6467/S
Option: Empreinte digitale BT 610

art SERIE

Diverses séries de modèles pour divers goûts en matière de design

Serie ART - modèles particuliers.

La série ART est une série spéciale. C'est une combinaison de différents matériaux tels que l'aluminium, l'acier inoxydable, le verre trempé, qui ensemble forment une ligne distinctive et donnent aux portes d'entrée un cachet exceptionnel. Pour les personnes qui ont un style distinctif et un goût original. Ces modèles s'adaptent en grande partie aux dimensions des portes et conservent leur aspect authentique même en cas de différence extrême par rapport à la moyenne. La conception de cette série met l'accent sur la qualité des finitions, la qualité des matériaux utilisés et la perfection technologique. Le contrôle précis tout au long du processus technologique de production et le contrôle final de la **PORTE D'ENTRÉE EXCLUSIV** garantissent une très longue durée de vie avec un entretien minimal. Vous pouvez ajouter votre propre note conceptuelle à tous les modèles de la série ART et créer un modèle tout à fait unique de votre porte d'entrée **EXCLUSIV** avec quelques modifications plus ou moins importantes.

AAE 1072 BH

Vitrage ESG extérieur avec impression tamis

Accessoires
Motif sur vitrage MS 6805 +
Numéro de la maison HFG
Barre de tirage ZAE 217 B

Couleur RAL 9005 mat
Panneau extérieur DD 424
Partie fixe latérale ST 01 / WG / 400
Motif sur vitrage MS 6805/S
Option: Construction de profil AT 110 P
Empreinte digitale BT 670
Le pack Black Edition

LE MOTIF DE VERRE

dans le champ clair en haut avec le numéro de maison peut être réalisé selon l'optique en bas, sans supplément de prix.



NOUVELLE BARRE DE TIRAGE FABRIQUÉ EN ALUMINIUM SÉRIE 20

Dans toutes les couleurs Inotherm
Option: avec le système Inosmart
et éclairage ponctuel LED
Option: avec éclairage LED continue



PORTES EXCLUSIVE

VERRE ESG

sur plaque ALU 4 mm

Possible uniquement dans la construction avec profils AT 110 P

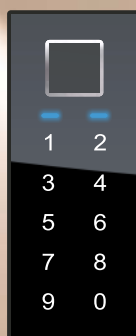

BT 670

EMPREINTE DIGITALE,
CLAVIER NUMERIQUE,
BLUETOOTH.

BOÎTE AUX LETTRES



BK 20 E

BOÎTE AUX
LETTRES INOX



Toutes les autres combinaisons disponibles sur demande.

Une large gamme de RENZ boîte aux lettres intégrées dans la porte ou autonome.



AAE 1075 B

Vitrage ESG extérieur avec impression tamis
Relief sur deux faces

Accessoires
Motif sur vitrage MS 6846
Barre de tirage ZAE 214 B

Couleur 70 784 FS
Partie fixe latérale Links ST 51 / 76 / WG / 400
Partie fixe latérale Rechts ST 01 / WG / 400
Motif sur vitrage MS 6846/S +
Numéro de la maison HFG
Construction de profil AT 110 P

Option: Empreinte digitale BT 670
Le pack Black Edition
Boîte aux lettres BK 20 B (RAL 9005 mat)

300



AAE 1072 B

Vitrage ESG extérieur avec impression tamis
Relief sur deux faces

Accessoires
Motif sur vitrage MS 6805+
Numéro de la maison HFG
Barre de tirage ZAE 214 B

Couleur RAL 9007 FS
Partie fixe latérale ST 01 / WG / 400
Motif sur vitrage MS 6805/S
Construction de profil AT 110 P

Option: Empreinte digitale BT 670
Le pack Black Edition

inoSmart
SMART DOOR SYSTEM

BT 610



EMPREINTE DIGITALE,
CLAVIER NUMERIQUE,
BLUETOOTH
ET
LED D'ECLAIRAGE

AAE 1172

Vitrage ESG extérieur
avec impression tamis
Relief sur deux faces

Accessoires
Motif sur vitrage MS 6484
Barre de tirage ZAE 715

Couleur 70 784 FS
Judas BT 19 E

Partie fixe latérale ST 01 / WG / 400
Motif sur vitrage MS 6484/S +

Numéro de la maison HFG
Construction de profil AT 110 P

Option: Empreinte digitale BT 610



AAE 1172 B

Vitrage ESG extérieur avec
impression tamis
Relief sur deux faces

Accessoires
Motif sur vitrage MS 6484
Barre de tirage ZAE 214 B

Couleur RAL 9007 FS
Judas BT 19 EB

Partie fixe latérale ST 01 / WG / 400
Motif sur vitrage MS 6484/S

Construction de profil AT 110 P
Option: Empreinte digitale BT 610
Le pack Black Edition



PORTES EXCLUSIVE

VERRE ESG

sur plaque ALU 4 mm

Possible uniquement dans la construction avec profils AT 110 P

Marquise en verre avec la possibilité d'éclairage LED



AAE 1094 B

Vitrage ESG extérieur avec impression tamis
Relief sur deux faces

Accessoires
Motif sur vitrage MS 6196
Barre de tirage ZAE 214 B

Couleur RAL 9007 FS
Partie fixe latérale ST 01 / WG / 400
Motif sur vitrage MS 6196/S +
Numéro de la maison HFG
Construction de profil AT 110 P
Option: Empreinte digitale BT 670
Le pack Black Edition



AAE 1095 B

Vitrage ESG extérieur avec impression tamis
Relief sur deux faces

Accessoires
Motif sur vitrage MS 6655
Barre de tirage ZAE 211 B

Couleur 70 784 FS
Partie fixe latérale ST 01 / WG / 400
Motif sur vitrage MS 6655/S +
Numéro de la maison HFG
Construction de profil AT 110 P
Option: Empreinte digitale BT 670
Le pack Black Edition

inoSmart
SMART DOOR SYSTEM

BT 670

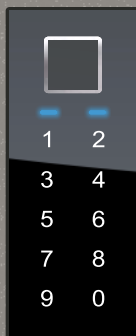

EMPREINTE DIGITALE,
CLAVIER NUMERIQUE,
BLUETOOTH.

AAE 1093

Vitrage ESG extérieur
avec impression tamis
Relief sur deux faces

Accessoires
Motif sur vitrage MS 6556
Grille GE 123
Barre de tirage ZAE 214 B

Couleur 80 077 FS
Partie fixe latérale ST 01 / WG / 400
Motif sur vitrage MS 6556/S +
Numéro de la maison HFG
Construction de profil AT 110 P
Option: Empreinte digitale BT 670



AAE 1165 B

Vitrage ESG extérieur avec
impression tamis
Relief sur deux faces

Accessoires
Motif sur vitrage MS 6197
Barre de tirage ZAE 214 B

Couleur HD 211
Partie fixe latérale ST 01 / WG / 400
Motif sur vitrage MS 6197/S+
Numéro de la maison HFG
Construction de profil AT 110 P
Option: Empreinte digitale BT 670
Le pack Black Edition

PORTES EXCLUSIVE

VERRE ESG

Possible uniquement dans la construction avec profils AT 110 P



AAE 1158

Vue de l'intérieur
Couleur - RAL 9007 FS
Intérieur - Miroir

SF 1703 - Partie semi-fixe

AAE 1158

Vitrage ESG extérieur avec impression tamis et polissage rainuré
Relief seulement intérieur

Accessoires
Barre de tirage GM 516 ST

Couleur RAL 9007 FS
Panneau extérieur Vitrage ESG (noir)
Construction de profil AT 110 P
Option: Empreinte digitale BT 660
SF 1703 - Partie semi-fixe avec vitrage ESG extérieur

AAE 1186

Vitrage ESG extérieur avec impression tamis et polissage rainuré
Relief seulement intérieur

Accessoires
Barre de tirage ZAE 216 TF

Couleur RAL 9007 FS
Panneau extérieur Vitrage ESG (noir)
Partie fixe latérale ST 01 / WG / 400
Motif sur vitrage MS 6871/S +
Numéro de la maison HFG
Construction de profil AT 110 P
Option: Empreinte digitale BT 660
Le pack Black Edition

art

PORTES EXCLUSIVE

AAE 1625 B

Vue de l'intérieur
Couleur - HD 211



AAE 1625 B

Plaque ALU 6 mm avec le relief accentué et vitrage ESG extérieur avec impression tamis
Relief seulement intérieur

Accessoires
Motif sur vitrage MS 6897 +
Numéro de la maison HFG
Barre de tirage GM 516 ST

Couleur RAL 9007 FS
Partie fixe latérale ST 01 / WG / 400
Motif sur vitrage MS 6897/S
Option: Construction de profil AT 110 P
Empreinte digitale BT 660
Le pack Black Edition



SF 1702 - Partie semi-fixe

AAE 1625 B

Plaque ALU 6 mm avec le relief accentué et vitrage ESG extérieur avec impression tamis
Relief seulement intérieur

Accessoires
Motif sur vitrage MS 6897
Barre de tirage ZAE 216 B

Couleur RAL 9007 FS
Décor extérieur Vitrage ESG (noir)
Construction de profil AT 110 P
Option: Empreinte digitale BT 670
Le pack Black Edition
SF 1702 - Partie semi-fixe avec vitrage ESG extérieur

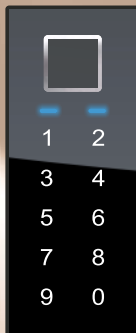

BT 660

EMPREINTE DIGITALE,
CLAVIER NUMERIQUE,
BLUETOOTH
ET
LED D'ECLAIRAGE



AGE 1626 B

Vue de l'intérieur
Couleur - RAL 9007 FS



AAE 1626 B

Plaque ALU 6 mm avec
le relief accentué et
applications noir

Accessoires
Barre de tirage GM 516 ST

Couleur RAL 9007 FS
Construction de profil AT 110 P
Option: Empreinte digitale BT 660
Le pack Black Edition
SF 1702 - Partie semi-fixe avec
vitrage ESG extérieur

VERRE ESG

avec plaque ALU 6 mm
et le relief accentué



AAE 1627 B

Plaque ALU 6 mm avec
le relief accentué et
applications noir

Accessoires
Barre de tirage ZAE 216 B

Couleur RAL 9007 FS
Construction de profil AT 110 P
Option: Empreinte digitale BT 670
Le pack Black Edition
SF 1702 - Partie semi-fixe avec
vitrage ESG extérieur

art

PORTES EXCLUSIVE

Avec le système d'ouverture de porte intelligent Inosmart, vous pouvez désormais ouvrir votre porte via un smartphone. En plus de la possibilité d'ouverture par l'empreinte digitale et le code numérique, Inosmart propose également une ouverture via l'application Inosmart. Pour vous et votre famille, profitez du confort total, de la facilité d'utilisation et de la sécurité maximale de notre système intelligent Inosmart.



AAE 1707 B

Vitrage ESG extérieur
avec impression tamis
Plat 3D seulement extérieur

Accessoires
Barre de tirage ZAE 216 TF

Couleur RAL 9007 FS
Panneau extérieur RAL 9005 mat
Décor extérieur Vitrage ESG (noir)
Plat extérieur RAL 9007 FS
Possible uniquement dans la construction
avec profils AT 110 P
Option: Empreinte digitale BT 660
Le pack Black Edition
SF 1702 - Partie semi-fixe avec
vitrage ESG extérieur

SF 1702 - Partie semi-fixe

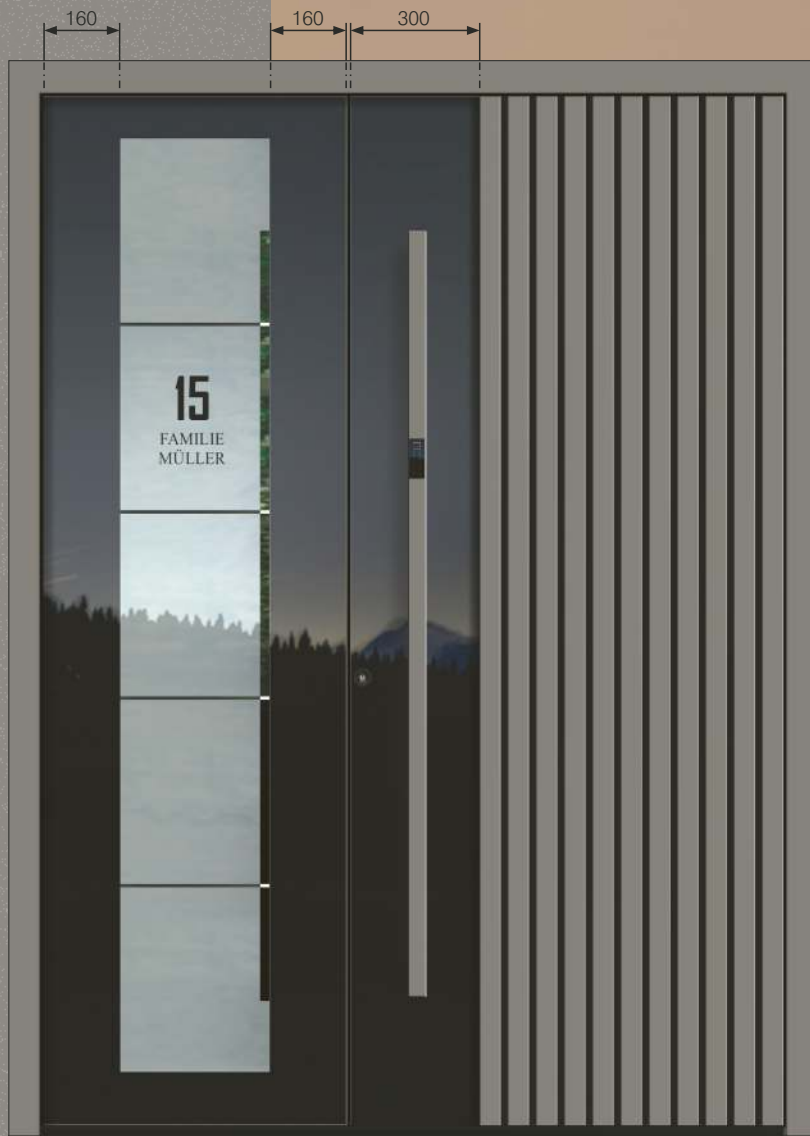

AAE 1714 B

Décor aligné seulement extérieur
Plat 3D seulement extérieur
Relief seulement intérieur

Accessoires
Motif sur vitrage MS 6900
Barre de tirage ZAE 214 B

Couleur HD 211
Panneau extérieur RAL 9005 mat
Décor extérieur HD 211
Plat extérieur HD 211
Partie fixe latérale ST 01 / WG / 400
Motif sur vitrage MS 6900/S +
Numéro de la maison HFG
Possible uniquement dans la construction
avec profils AT 110 P
Option: Empreinte digitale BT 670
Le pack Black Edition



NOUVEAU ! SOCLE BAS DANS LA PARTIE LATÉRALE

Un socle bas est une caractéristique peu courante. Cependant, avec l'aménagement de l'entrée, qui permet une installation avec un cadre caché, nous avons également prêté attention à la traverse inférieure - le socle dans la partie latérale. Nous avons développé le socle bas sans nuire à la sécurité de votre maison.

Le socle bas est à l'extérieur volontairement coloré en noir ce qui produit un effet d'invisibilité à l'œil nu. À l'intérieur vous pouvez choisir le socle bas à la couleur de votre porte.



SOCLE BAS
Couleur - RAL 9005 mat



AAE 1714 B

Décor aligné seulement extérieur
Plat 3D seulement extérieur
Relief seulement intérieur

Accessoires
Motif sur vitrage MS 6901
Barre de tirage ZAE 208 B

Couleur RAL 9007 FS
Panneau extérieur RAL 9005 mat
Décor extérieur RAL 9007 FS
Plat extérieur RAL 9007 FS
Partie fixe latérale ST 01 / WG / 400
Motif sur vitrage MS 6901/S +
Numéro de la maison HFG
Possible uniquement dans la construction avec profils AT 110 P
Option: Empreinte digitale BT 670
Le pack Black Edition

PORTES EXCLUSIVE FORME 3D

Application extérieure

Possible uniquement dans la construction avec profils AT 110 P

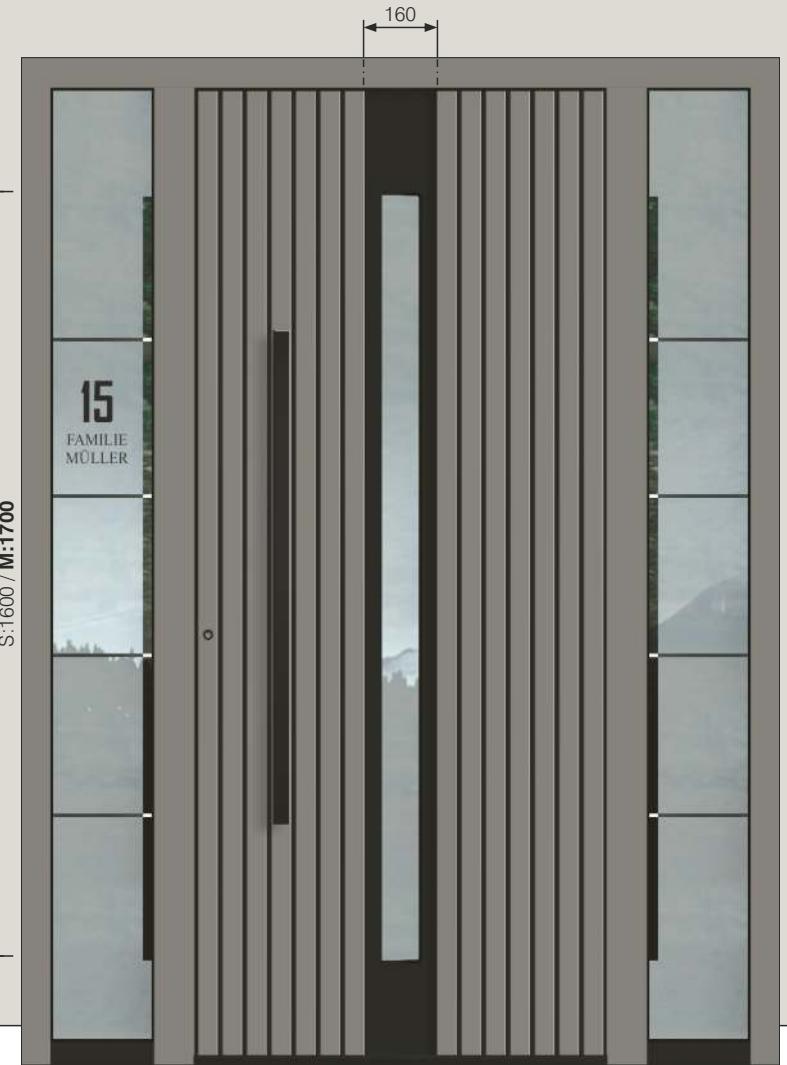

AAE 1715 B

Décor aligné seulement extérieur
Plat 3D seulement extérieur
Relief seulement intérieur

Accessoires
Motif sur vitrage MS 6902
Barre de tirage ZAE 211 B

Couleur RAL 9007 FS
Panneau extérieur RAL 9005 mat
Décor extérieur RAL 9007 FS
Plat extérieur RAL 9007 FS
Partie fixe latérale ST 01 / WG / 400
Motif sur vitrage MS 6902/S +
Numéro de la maison HFG
Possible uniquement dans la construction avec profils AT 110 P
Option: Le pack Black Edition

art

PORTES EXCLUSIVE

NOUVELLE BARRE DE TIRAGE FABRIQUÉE EN ALUMINIUM SÉRIE 20

Dans toutes les couleurs Inotherm
Option: avec le système Inosmart et éclairage ponctuel LED
Option: avec éclairage LED continue



AAE 1708 B

Décor aligné extérieur
Plat 3D seulement extérieur
Relief seulement intérieur

Accessoires
Barre de tirage ZAE 216 B

Couleur HD 211 - Pin montagne
Panneau extérieur RAL 9005 mat
Décor extérieur HD 211 - Pin montagne
Plat extérieur HD 211 - Pin montagne
Partie fixe latérale ST 01 / WG / 400
Motif sur vitrage MS 6875/S +
Numéro de la maison HFG
Possible uniquement dans la construction avec profils AT 110 P
Option: Empreinte digitale BT 670
Le pack Black Edition

COULEURS DÉFINISSENT LE STYLE

Vos portes reçoivent un caractère individuel grâce à un choix de couleurs que vous pouvez définir vous-même.

Décor
Plat
Panneau
Cadre



300



AAE 1708

Décor aligné seulement extérieur
Plat 3D seulement extérieur
Relief seulement intérieur

Accessoires
Barre de tirage GM 516 ST

Couleur RAL 9007 FS
Panneau extérieur RAL 9005 mat
Décor extérieur RAL 9005 mat
Plat extérieur RAL 9007 FS
Partie fixe latérale ST 01 / WG / 400
Motif sur vitrage MS 6875/S +
Numéro de la maison HF
Possible uniquement dans la construction avec profils AT 110 P
Option: Empreinte digitale BT 660

PORTES EXCLUSIVE

FORME 3D

Application extérieure

Possible uniquement dans la construction avec profils AT 110 P

NOUVEAU ! SOCLE BAS DANS LA PARTIE LATÉRALE

Un socle bas est une caractéristique peu courante. Cependant, avec l'aménagement de l'entrée, qui permet une installation avec un cadre caché, nous avons également prêté attention à la traverse inférieure - le socle dans la partie latérale. Nous avons développé le socle bas sans nuire à la sécurité de votre maison.

Le socle bas est à l'extérieur volontairement coloré en noir ce qui produit un effet d'invisibilité à l'œil nu. À l'intérieur vous pouvez choisir le socle bas à la couleur de votre porte.

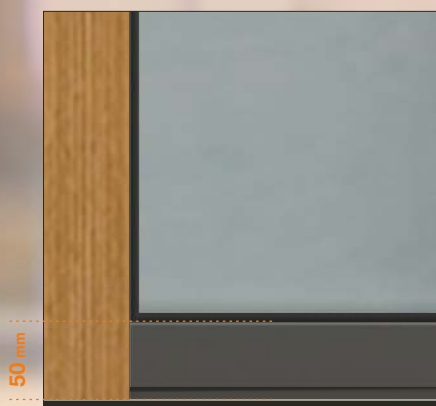

SOCLE BAS

Couleur - RAL 9005 mat

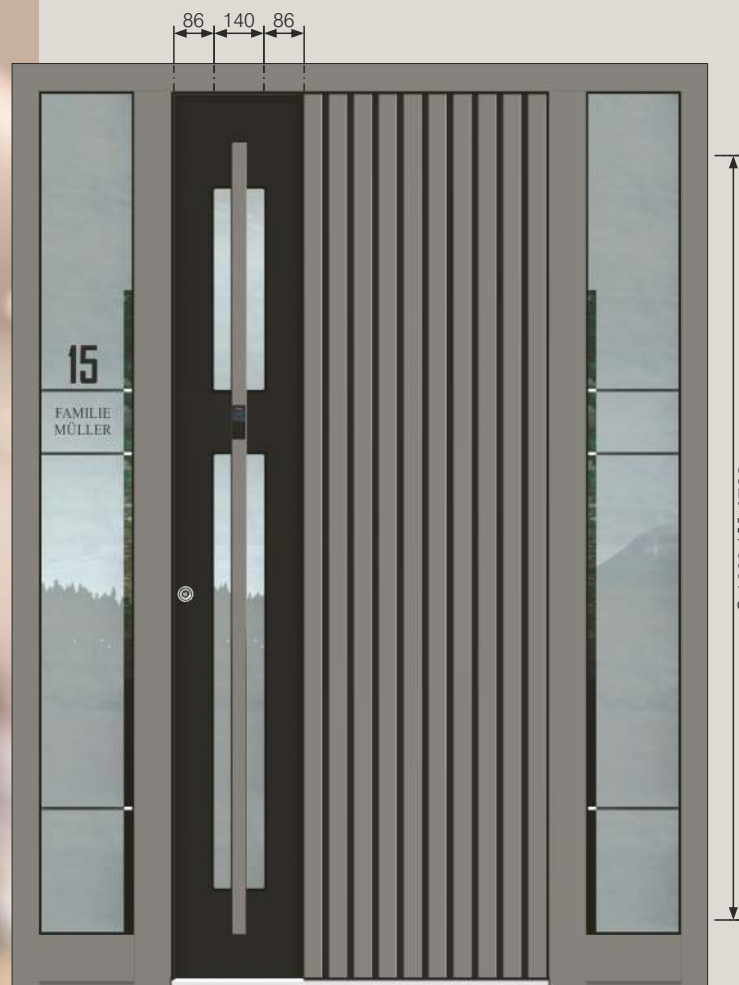

AAE 1705

Décor aligné seulement extérieur
Plat 3D seulement extérieur

Accessoires
Motif sur vitrage MS 6815
Barre de tirage ZAE 2191 TF

Couleur RAL 9007 FS
Panneau extérieur RAL 9005 mat
Décor extérieur RAL 9005 mat
Plat extérieur RAL 9007 FS
Partie fixe latérale ST 01 / WG / 400
Motif sur vitrage MS 6815/S +
Numéro de la maison HFG
Possible uniquement dans la construction avec profils AT 110 P
Option: Empreinte digitale BT 660



AAE 1705 B

Décor aligné seulement extérieur
Plat 3D seulement extérieur

Accessoires
Motif sur vitrage MS 6819
Barre de tirage ZAE 200 ML TF

Couleur HD 211 - Pin montagne
Panneau extérieur RAL 9005 mat
Décor extérieur RAL 9005 mat
Plat extérieur HD 211 - Pin montagne
Partie fixe latérale ST 01 / WG / 400
Motif sur vitrage MS 6819/S +
Numéro de la maison HFG
Possible uniquement dans la construction avec profils AT 110 P
Option: Empreinte digitale BT 660
Le pack Black Edition

art

PORTES EXCLUSIVE

LA VUE QUI ILLUMINE
LA JOURNÉE

OPTION!
MAINTENANT NOUVEAU
MIROIR INTÉRIEUR



AAE 1709 B

Décor 3D seulement extérieur
Plat 3D seulement extérieur
Relief seulement intérieur

Accessoires
Barre de tirage GM 516 ST

Couleur RAL 9007 FS
Panneau extérieur RAL 9005 mat
Décor extérieur RAL 9007 FS
Plat extérieur RAL 9007 FS
Partie fixe latérale ST 01 / WG / 400
Motif sur vitrage MS 6876/S +
Numéro de la maison HFG
Possible uniquement dans la construction
avec profils AT 110 P
Option: Empreinte digitale BT 660
Le pack Black Edition

Poignée concave
INOTHERM Original Design



AAE 1709 B

Décor 3D seulement extérieur
Plat 3D seulement extérieur
Relief seulement intérieur

Accessoires
Barre de tirage GM 516 ST

Couleur HD 211 - Pin montagne
Panneau extérieur RAL 9005 mat
Décor extérieur HD 211 - Pin montagne
Plat extérieur HD 211 - Pin montagne
Partie fixe latérale ST 01 / WG / 400
Motif sur vitrage MS 6876/S +
Numéro de la maison HFG
Possible uniquement dans la construction
avec profils AT 110 P
Option: Empreinte digitale BT 660
Le pack Black Edition
Marquise en verre

PORTES EXCLUSIVE

FORME 3D

Application extérieure

Possible uniquement dans la construction avec profils AT 110 P

NOUVEAU ! SOCLE BAS DANS LA PARTIE LATÉRALE

Un socle bas est une caractéristique peu courante.

Cependant, avec l'aménagement de l'entrée, qui permet une installation avec un cadre caché, nous avons également prêté attention à la traverse inférieure - le socle dans la partie latérale.

Nous avons développé le socle bas sans nuire à la sécurité de votre maison.

Le socle bas est à l'extérieur volontairement coloré en noir ce qui produit un effet d'invisibilité à l'œil nu. À l'intérieur vous pouvez choisir le socle bas à la couleur de votre porte.



SOCLE BAS

Couleur - RAL 9005 mat

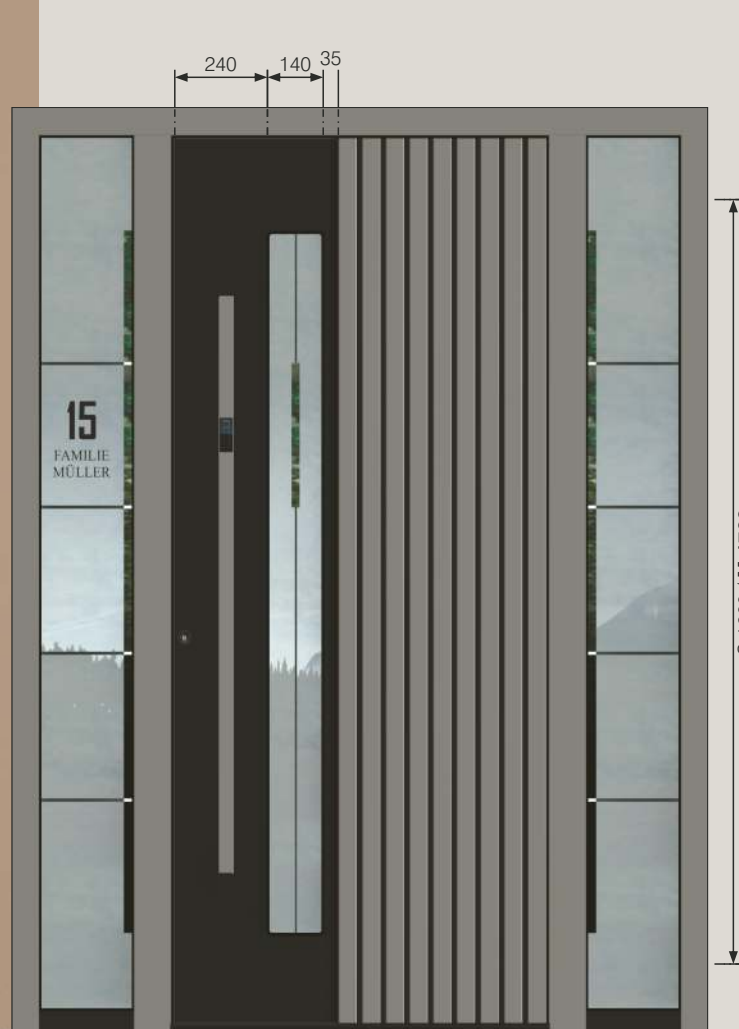

AAE 1712 B

Décor aligné seulement extérieur
Plat 3D seulement extérieur

Accessoires
Motif sur vitrage MS 6896
Barre de tirage ZAE 214 TF

Couleur RAL 9007 FS
Panneau extérieur RAL 9005 mat
Décor extérieur RAL 9005 mat
Plat extérieur RAL 9007 FS
Partie fixe latérale ST 01 / WG / 400
Motif sur vitrage MS 6896/S +
Numéro de la maison HFG
Possible uniquement dans la construction avec profils AT 110 P
Option: Empreinte digitale BT 660
Le pack Black Edition



AAE 1713

Décor aligné seulement extérieur
Plat 3D seulement extérieur

Accessoires
Motif sur vitrage MS 6884
Barre de tirage ZAE 714

Couleur RAL 9007 FS
Panneau extérieur RAL 9005 mat
Décor extérieur RAL 9005 mat
Plat extérieur RAL 9007 FS
Partie fixe latérale ST 01 / WG / 400
Motif sur vitrage MS 6884/S +
Numéro de la maison HFG
Possible uniquement dans la construction avec profils AT 110 P
Option: Empreinte digitale BT 610

art

PORTES EXCLUSIVE

ACCESSOIRE EN VERSION 3D
EN COULEUR NOIR
RAL 9005 MAT



AAE 1717 BH

Accessoire en version 3D en couleur noir
Relief avec applications noir

Accessoires
Barre de tirage ZAE 216 TF

Couleur DD 424
Partie fixe latérale ST 01 / WG / 400
Motif sur vitrage MS 6845/S +
Numéro de la maison HFG
Possible uniquement dans la construction avec profils AT 110 P
Option: Empreinte digitale BT 660
Le pack Black Edition



AAE 1717 B

Accessoire en version 3D en couleur noir
Relief avec applications noir

Accessoires
Barre de tirage ZAE 216 TF

Couleur RAL 9007 FS
Partie fixe latérale ST 01 / WG / 400
Motif sur vitrage MS 6845/S +
Numéro de la maison HFG
Possible uniquement dans la construction avec profils AT 110 P
Option: Empreinte digitale BT 670
Le pack Black Edition

PORTES EXCLUSIVE

FORME 3D

Application extérieure

Possible uniquement dans la construction avec profils AT 110 P

Marquise en verre avec la possibilité d'éclairage LED



AAE 1718 B

Accessoire en version 3D en couleur noir
Applications noir alignées seulement
extérieure
Relief seulement intérieur

Accessoires
Motif sur vitrage MS 6898
Barre de tirage ZAE 211 B

Couleur RAL 9007 FS
Partie fixe latérale ST 01 / WG / 400
Motif sur vitrage MS 6898/S +
Numéro de la maison HFG
Possible uniquement dans la construction
avec profils AT 110 P
Option: Empreinte digitale BT 670
Le pack Black Edition
Marquise en verre

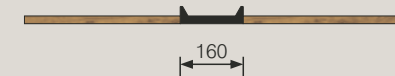

AAE 1719 BH

Accessoire en version 3D en couleur noir
Applications noir alignées seulement
extérieure
Relief seulement intérieur

Accessoires
Motif sur vitrage MS 6899
Barre de tirage ZAE 211 B

Couleur DD 424
Partie fixe latérale ST 01 / WG / 400
Motif sur vitrage MS 6899/S +
Numéro de la maison HFG
Possible uniquement dans la construction
avec profils AT 110 P
Option: Empreinte digitale BT 670
Le pack Black Edition

AT SERIE

Diverses séries de modèles pour divers goûts en matière de design

Serie AT - avec ornement en aluminium.

La série AT se fonde sur des modèles classiques et traditionnels, qui s'adaptent à des environnements architecturaux intemporels. Les modèles et détails des vitrages soigneusement sélectionnés créent des portes d'entrée aux formes esthétiques, élégantes et rustiques.

La conception de cette série met l'accent sur la qualité des finitions, la qualité des matériaux utilisés et la perfection technologique. Le contrôle précis tout au long du processus technologique de production et le contrôle final de la **PORTE D'ENTRÉE EXCLUSIV** garantissent une très longue durée de vie avec un entretien minimal. Vous pouvez ajouter votre propre note conceptuelle à tous les modèles de la série AT et créer un modèle tout à fait unique de votre porte d'entrée **EXCLUSIV** avec quelques modifications plus ou moins importantes.

ATE 1283 B

Ornement alu sur deux faces

Accessoires
Motif sur vitrage MS 6669 +
Numéro de la maison HFG
Barre de tirage ZAE 211 B

Couleur HD 224
Partie fixe latérale ST 01 / WG / 400
Motif sur vitrage MS 6669/S
Option: Empreinte digitale BT 670
Le pack Black Edition
L'éclairage LED



LE MOTIF DE VERRE
dans le champ clair en haut avec le numéro de maison peut être réalisé selon l'optique en bas, sans supplément de prix.

OUVREZ SIMPLEMENT LA PORTE AVEC VOTRE SMARTPHONE.

Avec le système d'ouverture de porte intelligent Inosmart, vous pouvez désormais ouvrir votre porte via un smartphone. En plus de la possibilité d'ouverture par l'empreinte digitale et le code numérique, Inosmart propose également une ouverture via l'application Inosmart. Pour vous et votre famille, profitez du confort total, de la facilité d'utilisation et de la sécurité maximale de notre système intelligent Inosmart.



PORTES EXCLUSIVE

COULEURS INTERIEURES

Tous les modèles Exclusiv permettent de choisir la couleur intérieure de la porte. Choisissez celui qui convient le mieux à votre maison et qui se fondra avec le reste du décor, ou choisissez-en un qui se démarquera.



ATE 1282

Vue de l'intérieur
Couleur - 80 077 FS



ATE 1282

Ornement alu sur deux faces

Accessoires
Motif sur vitrage MS 6488
Barre de tirage GA 190 S P

Couleur 80 077 FS
Partie fixe latérale ST 01 / WG / 400
Motif sur vitrage MS 6488/S +
Numéro de la maison HFG
Option: Construction de profil AT 110 P
Empreinte digitale BT 670



ATE 1289 B

Ornement alu sur deux faces

Accessoires
Motif sur vitrage MS 6185 +
Numéro de la maison HFG
Barre de tirage ZAE 211 B

Couleur RAL 7039 FS
Partie fixe latérale ST 01 / WG / 400
Motif sur vitrage MS 6185/S
Option: Construction de profil AT 110 P
Empreinte digitale BT 670
Le pack Black Edition

ATT

PORTES EXCLUSIVE

ATE 1122

Vue de l'intérieur
Couleur - 80 077 FS

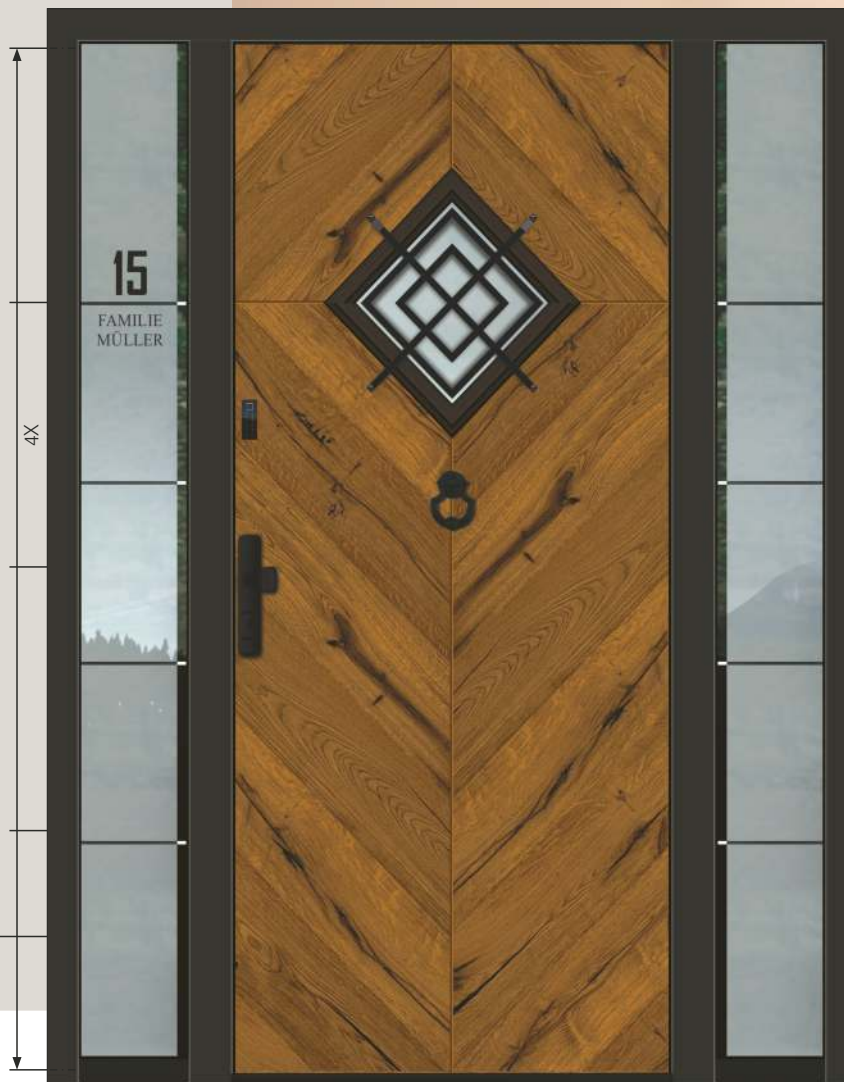

ATE 1123 BH

Ornement alu sur deux faces

Accessoires

- Motif sur vitrage MS 6473
- Barre de tirage GA 190 S B
- Grille GE 750 B
- Plinthe décorative E-200 B
- Couleur RAL 9005 mat
- Panneau extérieur DD 416 - Split chêne sombre
- Ornement RAL 9005 mat
- Hertoir BT 107 B
- Partie fixe latérale ST 01 / WG / 400
- Motif sur vitrage MS 6473/S +
- Numéro de la maison HFG
- Option: Empreinte digitale BT 670
- Le pack Black Edition

ATE 1122

Ornement alu sur deux faces
Relief seulement extérieure

- Accessoires
- Motif sur vitrage MS 6681
- Barre de tirage ZAE 706
- Plinthe décorative E-300 (80 077 FS / Inox mat)

- Couleur 80 077 FS
- Partie fixe latérale ST 01 / WG / 400
- Motif sur vitrage MS 6681/S +
- Numéro de la maison HFG

PORTES EXCLUSIVE

COULEURS INTERIEURES

Tous les modèles Exclusiv permettent de choisir la couleur intérieure de la porte. Choisissez celui qui convient le mieux à votre maison et qui se fondera avec le reste du décor, ou choisissez-en un qui se démarquera.



AGE 1072

Vue de l'intérieur
Couleur - 70 784 FS



ATE 1072

Ornement alu sur deux faces
Application alu collé seulement extérieure
Relief seulement intérieur

Accessoires
Motif sur vitrage MR 329 - Polissage rainuré pour
ESG Satinato blanc
Barre de tirage GA 190 S P
Plinthe décorative E-300 (70 784 FS / Inox mat)

Couleur 70 784 FS
Partie fixe latérale ST 72 / WG / 400 (76 mm)
Motif sur vitrage MR 329/S/400 - Polissage rainuré pour
ESG Satinato blanc
Option: Construction de profil AT 110 P
Empreinte digitale BT 670



ATE 1272

Ornement alu sur deux faces

Accessoires
Motif sur vitrage MR 342 - Polissage rainuré pour
ESG Satinato blanc
Barre de tirage GA 190 S P
Plinthe décorative E-300 (70 784 FS / Inox mat)

Couleur 70 784 FS
Partie fixe latérale ST 01 / WG / 400
Motif sur vitrage MS 6192/S +
Numéro de la maison HFG
Option: Construction de profil AT 110 P
Empreinte digitale BT 670

INOTHERM POUR LE DESIGN DECORATIF

Pour la belle finition lors de l'installation de la porte d'entrée, nous recommandons un nouveau profil décoratif LP 200. Le profil décoratif permet également l'installation d'un éclairage LED qui éclaire et enrichit votre entrée.

Le nouveau profil décoratif est intégré professionnellement lors de la production. Cela garantit un transport sûr et efficace, une installation facile et un résultat final parfait.

ATE 1355 (600 mm)

ATE 1356 (500 mm)

Ornement alu sur deux faces
Application alu collé seulement extérieure
Relief seulement intérieur

Accessoires

Barre de tirage ZAM 34
Plinthe décorative E-300 (80 077 FS)

Couleur 80 077 FS

Hertoir BT 107

Judas BT 19 E

Partie fixe latérale ST 01 / WG / 400

Motif sur vitrage MS 6475/S +

Numéro de la maison HFG

Option: Construction de profil LP 200

Empreinte digitale BT 670



ATE 1357 (600 mm)

ATE 1358 (500 mm)

Ornement alu sur deux faces
Application alu collé seulement extérieure
Relief seulement intérieur

Accessoires

Barre de tirage GA 190 S G
Application alu E-310 G (RAL 8022 FS mat / Inox couleur l'or)
Plinthe décorative E-300 G (RAL 8022 FS mat / Inox couleur l'or)

Couleur RAL 8022 FS mat

Hertoir BT 106

Judas BT 19 EG

Partie fixe latérale ST 01 / WG / 400

Motif sur vitrage MS 6782-18 G/S (Applications couleur l'or entre eux vitrages) + Numéro de la maison HFG

Option: Construction de profil AT 110 P

PORTES EXCLUSIVE



ATE 1071 (600 mm)

ATE 1073 (500 mm)

Ornement alu sur deux faces
Application alu collé seulement
extérieure
Relief seulement intérieur

Accessoires
Motif sur vitrage MB 798
Barre de tirage GA 190 S G
Plinthe décorative E-300 G

Couleur 80 077 FS
Option: Construction de profil AT 110 P



ATE 1065 (600 mm)

ATE 1059 (500 mm)

Ornement alu sur deux faces
Application alu seulement extérieure
Relief seulement intérieur

Accessoires
Motif sur vitrage MR 327
Barre de tirage GA 190 S P

Couleur HD 203
Option: Construction de profil AT 110



ATE 1065 (600 mm)

ATE 1059 (500 mm)

Ornement alu sur deux faces
Application alu seulement extérieure
Relief seulement intérieur

Accessoires
Motif sur vitrage MB 797
Barre de tirage GA 190 S P

Couleur 80 077 FS
Partie fixe latérale ST 01 / WG / 400
Motif sur vitrage MS 6202/S +
Numéro de la maison HFG
Option: Construction de profil AT 110 P
Empreinte digitale BT 670

BT 670

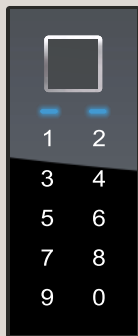

EMPREINTE DIGITALE,
CLAVIER NUMERIQUE,
BLUETOOTH.



BT 103
Laiton nickelé



BT 101
Laiton poli

ATE 1194 (600 mm)

ATE 1195 (500 mm)

Ornement alu sur deux
faces
Application alu collé
seulement extérieur

Accessoires
Motif sur vitrage MB 796
Barre de tirage GA 190 S P

Couleur RAL 8001 mat
Option: Construction de profil AT 110 P
Empreinte digitale BT 670



ATE 1194 (600 mm)

ATE 1195 (500 mm)

Ornement alu sur deux faces
Application alu collé seulement
extérieur

Accessoires
Motif sur vitrage MR 326 - Polissage rainuré pour
ESG Satinato blanc
Barre de tirage GA 190 S P

Couleur 70 784 FS
Hertoir BT 103
Partie fixe latérale ST 72 / WG / 400 (150 mm)
Motif sur vitrage MR 326/S/400
Option: Construction de profil AT 110 P
Empreinte digitale BT 670

PORTES EXCLUSIVE

COULEURS INTERIEURES

Tous les modèles Exclusiv permettent de choisir la couleur intérieure de la porte. Choisissez celui qui convient le mieux à votre maison et qui se fondera avec le reste du décor, ou choisissez-en un qui se démarquera.



ATE 1267
Vue de l'intérieur
Couleur - RAL 9007 FS



ATE 1267 (600 mm)

ATE 1268 (500 mm)

Ornement alu sur deux faces
Application alu collé seulement extérieure
Relief seulement intérieur

Accessoires
Motif sur vitrage MS 6800
(Applications alu EV1 entre deux vitrages)
Barre de tirage GA 190 S P

Couleur RAL 80 077 FS
Partie fixe latérale ST 01 / WG / 400
Motif sur vitrage MS 6800/S +
Numéro de la maison HFG
Option: Construction de profil AT



ATE 1243 (600 mm)

ATE 1246 (500 mm)

Ornement alu sur deux faces
Application alu seulement extérieure
Relief seulement intérieur

Accessoires
Motif sur vitrage MS 6803
Barre de tirage GA 190 S P

Couleur RAL 9007 FS
Partie fixe latérale ST 01 / WG / 400
Motif sur vitrage MS 6803/S +
Numéro de la maison HFG
Option: Construction de profil AT 110 P
Empreinte digitale BT 670

AT

PORTES EXCLUSIVE

INOTHERM POUR LE DESIGN DECORATIF

Pour la belle finition lors de l'installation de la porte d'entrée, nous recommandons un nouveau profil décoratif LP 200 (option: LP 150). Le profil décoratif permet également l'installation d'un éclairage LED qui éclaire et enrichit votre entrée.

Le nouveau profil décoratif est intégré professionnellement lors de la production. Cela garantit un transport sûr et efficace, une installation facile et un résultat final parfait.

ATE 1451 (600 mm)

ATE 1453 (500 mm)

Ornement alu sur deux faces
Application alu collé seulement extérieure
Relief seulement intérieur

Accessoires
Motif sur vitrage MR 337 - Polissage rainuré pour ESG Satinato blanc avec feuille + Numéro de la maison HF (noir)
Barre de tirage ZAM 34

Couleur RAL 9016
Partie fixe latérale ST 01 / WG / 400
Motif sur vitrage MS 6677/S + Numéro de la maison HFG
Option: Construction de profil AT 110 P
Empreinte digitale BT 670



ATE 1451 (600 mm)

ATE 1453 (500 mm)

Ornement alu sur deux faces
Application alu collé seulement extérieure
Relief seulement intérieur

Accessoires
Motif sur vitrage MR 330 - Polissage rainuré pour ESG Satinato blanc avec feuille
Barre de tirage GA 190 S P

Couleur 80 077 FS
Partie fixe latérale ST 01 / WG / 400
Motif sur vitrage MS 6677/S + Numéro de la maison HFG
Option: Construction de profil AT 110 P
Empreinte digitale BT 670

PORTES EXCLUSIVE

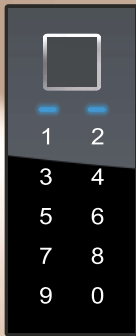

BT 670

EMPREINTE DIGITALE,
CLAVIER NUMERIQUE,
BLUETOOTH.



ATE 1061

Vue de l'intérieur
Couleur - RAL 9007 FS



ATE 1061 (600 mm)

ATE 1069 (500 mm)

Ornement alu sur deux faces

Accessoires
Motif sur vitrage MS 6558
Barre de tirage GA 190 S P

Couleur RAL 9007 FS
Partie fixe latérale ST 01 / WG / 400
Motif sur vitrage MS 6558/S +
Numéro de la maison HFG
Option: Construction de profil AT 110 P
Empreinte digitale BT 670



ATE 1100 (600 mm)

ATE 1101 (500 mm)

Ornement alu sur deux faces

Accessoires
Motif sur vitrage MS 6559
Barre de tirage GA 190 S P

Couleur 80 077 FS
Partie fixe latérale ST 01 / WG / 400
Motif sur vitrage MS 6559/S +
Numéro de la maison HFG
Option: Construction de profil AT 110 P
Empreinte digitale BT 670

AT

PORTES EXCLUSIVE

BT 670

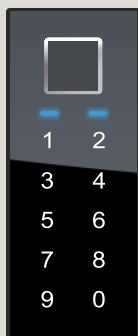

EMPREINTE DIGITALE,
CLAVIER NUMERIQUE,
BLUETOOTH.



BT 107
Laiton nickelé



BT 106
Laiton poli

ATE 1030

Ornement alu sur deux faces

Accessoires
Motif sur vitrage MS 6482
Barre de tirage GA 190 S P

Couleur 80 077 FS
Judas BT 19 E
Hertoir BT 107
Partie fixe latérale ST 01 / WG / 400
Motif sur vitrage MS 6482/S +
Numéro de la maison HFG
Option: Construction de profil AT 110 P
Empreinte digitale BT 610

600



S:1600 / M:1700

ATE 1046

Ornement alu sur deux faces
Décor extérieur
Application alu seulement extérieure
Relief seulement intérieur

Accessoires
Motif sur vitrage MS 6557
Barre de tirage GA 190 S P

Couleur 80 077 FS
Judas BT 19 E
Hertoir BT 107
Partie fixe latérale ST 01 / WG / 400
Motif sur vitrage MS 6557/S +
Numéro de la maison HFG
Option: Construction de profil AT 110 P

PORTES EXCLUSIVE

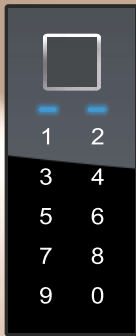

BT 670

EMPREINTE DIGITALE,
CLAVIER NUMERIQUE,
BLUETOOTH.



ATE 1121

Vue de l'intérieur
Couleur - RAL 9007 FS



ATE 1121

Ornement alu sur deux faces
Décor seulement extérieur

Accessoires
Motif sur vitrage MS 6807
Barre de tirage GA 190 S G

Couleur 80 077 FS
Décor extérieur DD 425
Hertoir BT 106
Partie fixe latérale ST 01 / WG / 400
Motif sur vitrage MS 6807/S +
Numéro de la maison HFG
Option: Construction de profil AT 110 P



ATE 1126

Ornement alu sur deux faces

Accessoires
Motif sur vitrage MS 6678
Barre de tirage GA 190 S P

Couleur RAL 9007 FS
Judas BT 19 E
Hertoir BT 107
Partie fixe latérale ST 01 / WG / 400
Motif sur vitrage MS 6678/S +
Numéro de la maison HFG
Option: Construction de profil AT 110 P

AT

PORTES EXCLUSIVE

inoSmart
SMART DOOR SYSTEM

BT 670

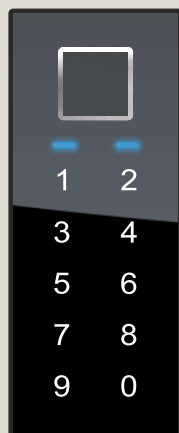

EMPREINTE DIGITALE,
CLAVIER NUMERIQUE,
BLUETOOTH.

ATE 1273 (600 mm)

ATE 1274 (500 mm)

Ornement alu sur deux faces
Application alu collé seulement
extérieure
Relief seulement intérieur

Accessoires

Motif sur vitrage MSS 6685
Barre de tirage ZAM 7
Application alu E-310 (80 077 FS / Inox poli)
Plinthe décorative E-300 (80 077 FS/ Inox mat)

Couleur 80 077 FS

Partie fixe latérale ST 01 / WG / 400
Motif sur vitrage MS 6685-18 EV1/S (Applications alu EV1
entre deux vitrages)

Option: Empreinte digitale BT 670
Construction de profil AT 110 P

MOTIF - IMPRESSION TAMIS
GRILLE

600
500

S:1600 / M:1700



ATE 1275 (600 mm)

ATE 1276 (500 mm)

Ornement alu sur deux faces
Application alu collé seulement extérieur
Relief seulement intérieur

Accessoires

Motif sur vitrage MSS 6686
Barre de tirage GA 190 S P
Application alu E-310 (HD-203 / Inox poli)

Couleur HD 203 - Noyer

Option: Empreinte digitale BT 670
Construction de profil AT 110
TYP 02

COULEURS INTERIEURES

Tous les modèles Exclusiv permettent de choisir la couleur intérieure de la porte. Choisissez celui qui convient le mieux à votre maison et qui se fondra avec le reste du décor, ou choisissez-en un qui se démarquera.



ATE 1265

Vue de l'intérieur
Couleur - HD 203



ATE 1265 (600 mm)

ATE 1266 (500 mm)

Ornement alu sur deux faces
Application alu collée seulement extérieure
Relief seulement intérieur

Accessoires
Motif sur vitrage MB 787
Barre de tirage GA 190 S P

Couleur 70 784 FS
Partie fixe latérale ST 71 / WG / 400 (76 mm)
Motif sur vitrage MB 787/S
Option: Empreinte digitale BT 670
Construction de profil AT 110



ATE 1265 (600 mm)

ATE 1266 (500 mm)

Ornement alu sur deux faces
Application alu collée seulement extérieure
Relief seulement intérieur

Accessoires
Motif sur vitrage MB 799
Barre de tirage GA 190 S P

Couleur 80 077 FS
Option: Empreinte digitale BT 670
Construction de profil AT 110 P

INCLUS DANS LE PRIX:

Extérieur: bouton / intérieur: poignée
Garniture sur plaque longue polie
RC3 certifiée selon la norme EN 1906.
Avec la protection de sécurité intégrée en série.



Motif verre - vitrage au plomb

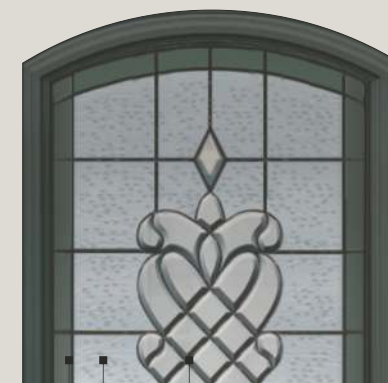

Vitrage à facette claire

Madras Uadi blanc

Verre antique 1146 gris



Verre antique 1146 gris
 Vitrage à facette claire
 Verre en cristal de glace

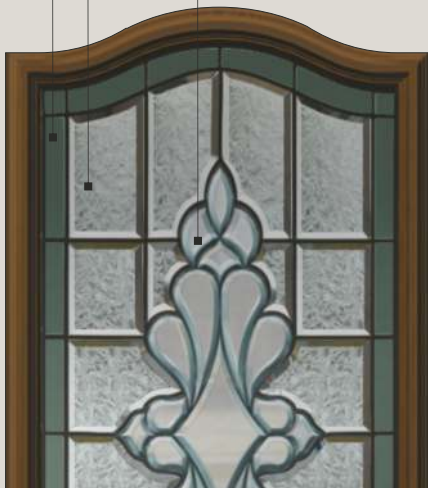

S:1600 / M:1700

BT 670

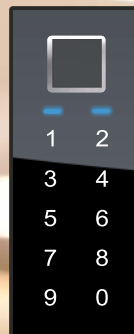

EMPREINTE DIGITALE,
 CLAVIER NUMERIQUE,
 BLUETOOTH.



ATE 1320

Ornement alu sur deux faces
 Application alu collée
 seulement extérieure
 Relief seulement intérieur

Accessoires
 Motif sur vitrage MB 737 E - Vitrage en cristal
 de glace, à facettes claire
 Barre de tirage GA 190 S P

Couleur HD 203 - Noyer
 Option: Empreinte digitale BT 670
 Construction de profil AT 110



Laiton
 chromé



ZAM 34



ZAM 7

ATE 1363

Ornement alu sur deux faces
 Application alu collée seulement
 extérieure
 Relief seulement intérieur

Accessoires
 Motif sur vitrage MB 749 E - Vitrage en cristal
 de glace, à facettes claire
 Barre de tirage GA 190 S P

Couleur 70 784 FS
 Option: Empreinte digitale BT 670
 Construction de profil AT 110

PORTES EXCLUSIVE

ALU APPLICATIONS:



E-330



E-320 bouton - inox poli



E-310 bouton - inox poli

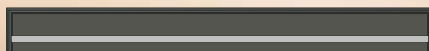

E-300 P Application inox poli



ATE 1350

Vue de l'intérieur
Couleur - RAL 80 077FS



ATE 1350

Ornement alu sur deux faces
Application alu E-320 collée seulement extérieure
(80 077 FS / Inox poli)
Application alu E-310 collée seulement extérieure
(80 077 FS / Inox poli)
Plinthe décorative E-300 P
(80 077 FS / Inox poli)
Relief seulement intérieur

Accessoires
Motif sur vitrage MB 743
Barre de tirage ZAM 34

Couleur 80 077 FS



ATE 1350

Ornement alu sur deux faces
Application alu E-320 collée seulement extérieure
(80 077 FS / Inox poli)
Application alu E-310 collée seulement extérieure
(80 077 FS / Inox poli)
Plinthe décorative E-300 P
(80 077 FS / Inox poli)
Relief seulement intérieur

Accessoires
Motif sur vitrage MB 743
Barre de tirage ZAM 7

Couleur 80 077 FS
Partie fixe latérale ST 01 / WG / 400
Motif sur vitrage MS 6680-18 EV1/S (Applications alu EV1 entre
deux vitrages) + Numéro de la maison HFG



Options de commande

VOTRE PORTE D'ENTRÉE EXCLUSIVE SERA FABRIQUÉE INDIVIDUELLEMENT SELON VOS SOUHAITS

Votre catalogue vous guide pour que vous puissiez créer votre propre porte d'entrée sur mesure pour votre maison.

Nous offrons une large gamme de modèles, dessins, couleurs, etc.

Vous pouvez choisir parmi une large gamme des éléments actifs et des éléments de sécurité passifs. Dans le catalogue, vous pouvez consulter quelques mises en œuvre possibles, alors que le reste dépend de votre créativité.

Notre configurateur et nos experts disponibles pour vous constituent par ailleurs une aide supplémentaire à votre sélection.

Marquise en verre

Profils supplémentaires

Couleurs

Contrôle d'accès intégré

Modèles de portes

Systèmes de portes

Un programme complet de poignées

Verrouillage

Types de verre

Profilés d'encastrement/
caniveaux de drainage



À L'INTÉRIEUR:

Technique d'intégration à l'intérieur

Couleurs intérieures



MONTAGE STANDARD avec un cadre visible



ST 50

AGE 1011 BH

ST 01

MONTAGE DANS LA FAÇADE avec un profil de protection de façade



FP-10 - Profil sur 3 côtés entourant sans éclairage

FP-20 - Profil sur 3 côtés entourant, éclairage
uniquement au-dessus

FP-30 - Profil sur 3 côtés entourant, éclairage
gauche + droit + haut

MONTAGE DANS LA FAÇADE

Le profil de façade INOTHERM présente une solution visuellement et techniquement attrayante et impressionnante par son design moderne.

Le profil est spécialement développé pour une connexion facile entre la porte d'entrée et la façade.

En utilisant le profil de façade, l'humidité est efficacement évacuée, tout en réduisant la pénétration d'air froid.

Avantages du profil de façade:

Il évite les rayures lors de la fabrication de la façade et permet un contact propre avec la façade. Il maintient le plâtre sec dans la zone des joints. Une option d'éclairage LED est disponible pour un visuel attrayant.

Il permet une installation simple et rapide, augmente la sécurité et améliore l'isolation de la charpente.

THH

Tous les éléments
de confort dans un
seul élément de porte.

Lumière avec
l'ouverture oscillante.

Marquise en verre
avec l'éclairage LED

Éclairage LED design

Ouverture avec
le système Inosmart

Modèles de porte

Poignées en aluminium
Facultatif :
Éclairage LED

Partie latérale vitrée
fixe avec système
RENZ intégré

AVEC OU SANS
Profil de façade
ou profil de finition.

Parapet bas

Profilés d'encastrement/
caniveaux de drainage

IMPOSTE DISSIMULÉE TYPE D
Imposte avec fonction d'inclinaison électronique.
Possibilité de démontage par des parclozes.



La plus grande taille d'un élément en une seule pièce
3200mm x 2550mm

ÉLÉMENT DE PORTE MULTIFONCTIONNEL

Il offre une solution pratique et efficace avec une combinaison de différents éléments.



TYP ST 104
Partie latérale
avec fenêtre

FIX 110
Élément d'angle
avec pilier fixe

AAE 1709 B
Modèle 3D standard

Élargissements

Marquise en verre
avec l'éclairage LED

Éclairage
LED design

Base lumineuse
latérale avec
charges 3D intégrées

Boîte
électrique

Support en aluminium
avec enfoncement
et système Inosmart

Modèle 3D

AVEC OU SANS
Profil de façade
ou profilé de finition

Profilés d'encastrement /
caniveaux de drainage

La plus grande taille d'un élément en une seule pièce
5500mm x 2550mm



Imposte cachée

Mise en oeuvre

IMPOSTE CACHÉE

Les portes en hauteur de 2700 mm à 3200 mm, peuvent être réalisées avec l'imposte cachée fixe (démontage possible en cas de besoin). L'imposte cachée est effectuée de la même façon que le vantail et donne à la porte un aspect moderne de grande hauteur.

L'imposte cachée représente une solution d'ouverture haute et facile d'accès. Elle est réalisable pratiquement pour tous les modèles de portes. Une rainure horizontale de 5 mm de largeur est située entre le vantail et l'imposte cachée. Elle est parfaitement intégrée et fonctionne de façon imperceptible comme une rainure intégrée dans la porte.

AGE 1011 BH

Applications noir alignées seulement extérieure

Accessoires
Motif sur vitrage ZAE 216 B

Couleur RAL 9005 mat
Panneau extérieur DD 421
Judas BT 19 EB
Hertoir BT 107 B
Partie fixe latérale ST 01 / WG / 400
Motif sur vitrage MS 6061/S +
Numéro de la maison HFG
Option: Empreinte digitale BT 670
Le pack Black Edition
Marquise en verre
Boîte aux lettres BK 20 B (RAL 9005 mat)

IMPOSTE DISSIMULÉE TYP A

en visuel de vantail de porte
Avec possibilité d'ouverture

IMPOSTE DISSIMULÉE TYP B

à section horizontale
Avec fonction d'inclinaison électronique



ST 50

AGE 1011 BH

ST 01

AVEC OU SANS
profil de façade
ou profil de finition

PORTES EXCLUSIVE

IMPOSTE DISSIMULÉE TYP C

Remplissage encastré avec applications verticales
Démontage possible par les parcloses.

Marquise montée sur le profil horizontal avec ou sans éclairage

Partie latérale vitrée fixe avec système RENZ intégré

Montant statiquement renforcé (pour hauteurs d'éléments de 2500 mm à 3200 mm)



ST 50

AGE 1011 BH

ST 01



AVEC OU SANS profil de façade ou profil de finition

STABILITÉ DE LA PORTE

L'influence des conditions climatiques sur les portes d'entrée aluminium en hiver et en été provoque un choc thermique pouvant déformer l'ouvrant de la porte occasionnant des difficultés lors de la fermeture ou de l'ouverture de la porte.

Pour palier ce problème nous avons un battant breveté avec

UNE LAME DE DILATATION

permettant ainsi d'améliorer la rupture de pont thermique. Cette lame supplémentaire entre le panneau extérieur et les profils, permet d'assurer aux portes EXCLUSIV une meilleure étanchéité et rigidité entre le dormant et l'ouvrant. Grâce à ce procédé, nous pouvons vous garantir une fonctionnalité optimale de votre porte d'entrée même par températures extrêmes.

THH

Partie latérale vitrée avec le vantail D/DK

L'option d'une fenêtre dans la partie latérale constitue une solution innovante pour les pièces d'entrée nécessitant une ventilation.

Le système de fenêtre technologiquement sophistiqué se fait de manière imperceptible avec la porte. Elle ajoute une élégance, assure une fonctionnalité et optimise l'espace.

Quand la fenêtre devient la partie de votre porte. Nous avons pris en compte vos souhaits et avons inclus dans le programme une porte avec possibilité de fenêtre dans la partie latérale. La qualité reconnaissable et imbattable de portes Inotherm se reflète également dans la conception de la fenêtre. Nous attachons une grande importance au verre de qualité, aux ferrures de première classe et aux éléments intégrés fiables qui garantissent la sécurité. La fenêtre peut être ouverte complètement ou simplement laissée en position inclinée. C'est ainsi que vous obtenez une efficacité spatiale intelligente et optimale.

Tous les éléments avec fenêtres à à soufflet peuvent être fournis avec ou sans profil de sol ou caniveau de drainage. Le profil statique de sol est inclus en standard. Voir page 112.

Min. largeur 470 mm
Max. largeur 1135 mm

Option: raccordement d'angle
assemblage standard - droit

Min. largeur 470 mm
Max. largeur 1135 mm



TYP ST 102

Partie latérale vitrée
avec le vantail D/DK

AGE 1011 B

Applications noir alignées
seulement extérieure

TYP ST 101

Partie latérale vitrée
avec le vantail D/DK

Accessoires
Barre de tirage ZAE 216 B
Couleur 70 784 FS
Partie fixe latérale ST 01 / WG / 400
Motif sur vitrage MS 6199/S
Option: Empreinte digitale BT 670
Le pack Black Edition

S / M / L = jusqu'à 2350 mm

PORTES EXCLUSIVE



TYP ST 105
Partie latérale vitrée avec le vantail D/DK et profil de partition en hauteur de 30 mm.

TYP ST 103
Partie latérale vitrée avec le vantail D/DK séparément et panneaux dans la partie intérieure.

TYP ST 104
Partie latérale vitrée avec le vantail D/DK et vitre dans la partie intérieure.

AGE 1011 B
Applications noir alignées seulement extérieure
Accessoires
Barre de tirage ZAE 216 B
Couleur RAL 9007 FS
Partie fixe latérale ST 01 / WG / 400
Motif sur vitrage MS 6199/S +
Numéro de la maison HFG
Option: Empreinte digitale BT 670
Le pack Black Edition

* Tous les éléments possibles avec/sans profil d'encastrement.
* Toute autre version sur demande.

FENÊTRE À SOUFFLET DANS LE PANNEAU LATÉRAL

Nous présentons notre porte d'entrée avec la fenêtre à soufflet en option dans le panneau latéral.

La fenêtre est équipée de ferrures cachées et brevetées AvanTec Simply Smart de Schüco et, avec le triple vitrage ($U_g = 0,5 \text{ W/m}^2\text{K}$), assure une sécurité maximale à la fois dans la position fermée et inclinée.

Dans tout ce que nous faisons, nous prêtons attention à une exécution de première classe, c'est pourquoi les parclozes et les joints sont les mêmes que sur la porte d'entrée, ce qui, en plus d'une fonctionnalité illimitée, assure également un design intérieur harmonieux.

La fenêtre est équipée en serie d'une poignée de fenêtre Schüco de haute qualité et conviviale.



FG 100
SmartActive
Poignée de fenêtre



Ouverture vers l'extérieur

AT 95 A

Tous les modèles de la série EXCLUSIV, qui s'ouvrent vers l'intérieur, peuvent également être livrés en version ouvrant vers l'extérieur.

Il est important de noter que la version ouvrant vers l'extérieur possède les mêmes propriétés, caractéristiques et finitions que la gamme de base EXCLUSIV. Les portes ouvrant vers l'extérieur gardent le même aspect, de même que les éventuels accessoires optionnels, que les portes ouvrant vers l'intérieur. Le profil statique de sol est également de série sur les portes ouvrant vers l'extérieur, ce qui garantit une statique parfaite de la porte, un transport sûr et un assemblage parfait.

Model AGE 1041 B

Applications noir alignées
seulement extérieure

Accessoires
Barre de tirage ZAE 216-B

Couleur RAL 9007 FS
Judas BT 19 B
Hertoir BT 107 B
Partie fixe latérale ST 01 / WG / 400
Motif sur vitrage MS 6026/S +
Numéro de la maison HFG
Construction de profil AT 95 A
Option: Empreinte digitale BT 660
La rosette extérieur ZRE 46 B
Profil statique FPS 95 A B
Le seuil FP TYP-D B
Le pack Black Edition

Ouverture vers l'extérieur



Ouverture vers l'intérieur

Model AGE 1041 B

Applications noir alignées
seulement extérieure

Accessoires
Barre de tirage ZAE 216-B

Couleur RAL 9007 FS
Partie fixe latérale ST 01 / WG / 400
Motif sur vitrage MS 6026/S +
Numéro de la maison HFG
Construction de profil AT 95
Option: Empreinte digitale BT 660
La rosette extérieur ZRE 46 B
Profil statique FPS 95 B
Le seuil FP TYP-A B
Le pack Black Edition

CONSTRUCTION DE PROFILS ET LES INSTRUCTIONS TECHNIQUES

EXCLUSIV

de

0,94

W/m²K

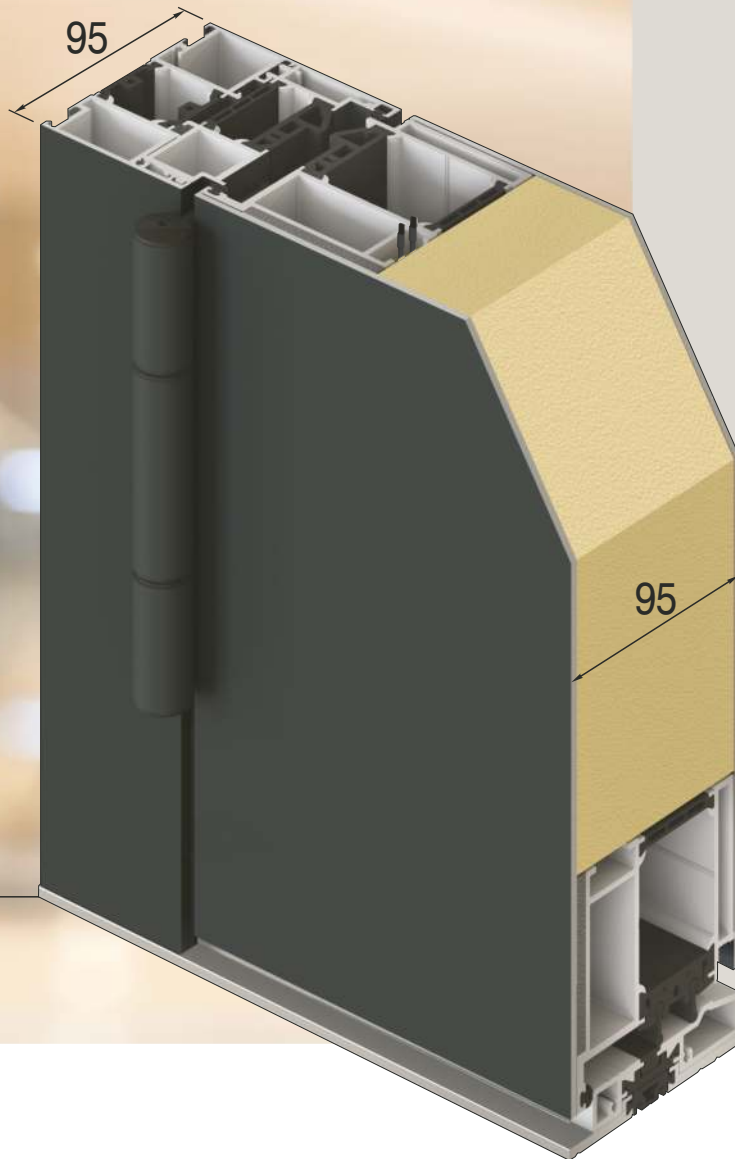

Les portes avec le panneau recouvrant sur deux faces d'une épaisseur de 95 mm

3 NOUVEAUX JOINTS D'ÉTANCHÉITÉ et la réalisation vulcanisées de coin

avec la **FERMETURE SPÉCIALE** dans l'intercalaire

3 PAUMELLES RÉGLABLES à rouleaux en trois parties

5 POINTS DE FERMETURE, standard avec les crochets en acier avec une distance au canon de 45 mm et avec une plaque de fermeture continue

3 mm PLAQUE ALU - à l'extérieur et l'intérieur

avec la réalisation brevetée et la couche et la **COUCHE DE DILATATION**

avec la **CHAMBRE SPÉCIALE** pour l'installation électrique

RC3 GARNITURE DE SÉCURITÉ en série certifiée selon la norme EN 1906. La série GA 190 avec la protection de sécurité intégrée en série.

Seuil avec **RUPTURE DE PONT THERMIQUE** - seuil en couleur argentée EV 1, réalisation avec le vissage invisible

De série **PROFIL STATIQUE DE SOL**

EXCLUSIV plus

de

0,61

W/m²K

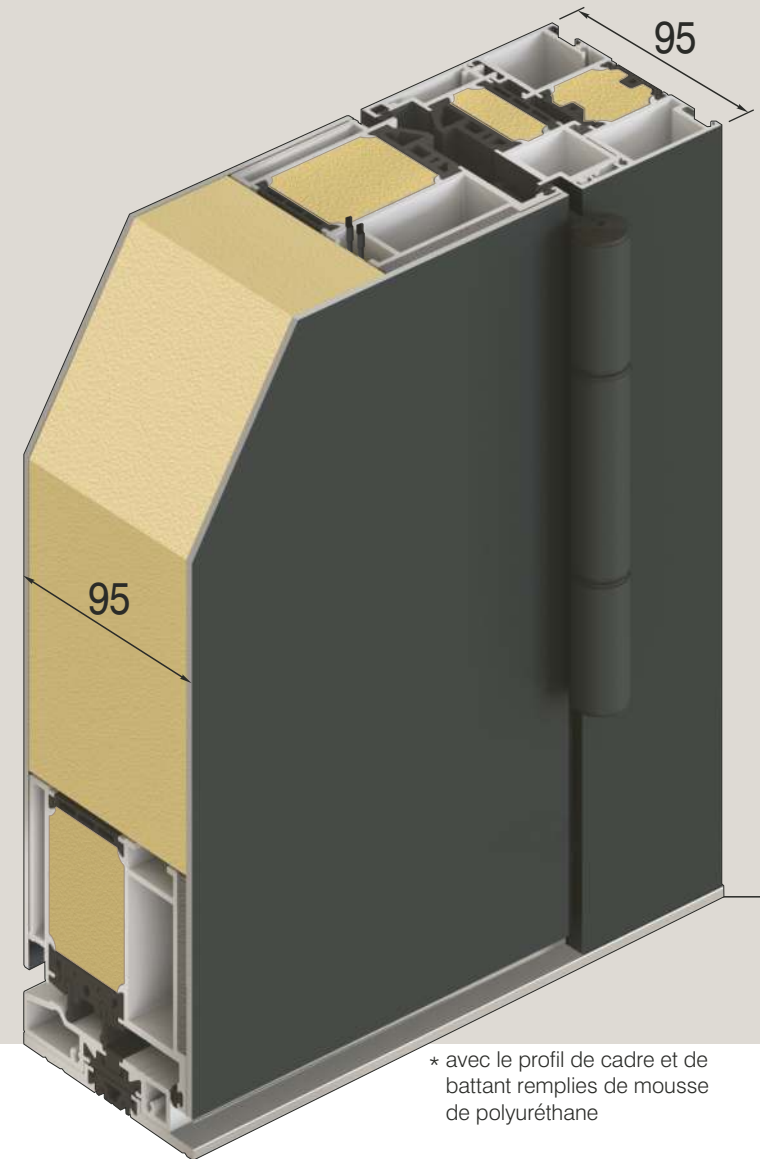

* avec le profil de cadre et de battant remplies de mousse de polyuréthane

Spécifications techniques

Le nouveau joint de porte automatique marque non seulement des points en termes d'accessibilité, mais offre également une stabilité maximale.

Aujourd'hui, nous constatons que les exigences en matière de planification, de construction et d'habitat sans barrière sont de plus en plus primordiales. Toutefois, malgré l'absence de barrières, en particulier au niveau des portes extérieures, ni le vent, ni la pluie battante ou le bruit ne doivent pénétrer dans les espaces intérieurs. Grâce au nouveau joint de porte automatique de porte, INOTHERM met sur le marché un joint qui répond à toutes les exigences mentionnées.

Nouveau joint de porte automatique basé sur la philosophie de la mécanique, qui présente les avantages suivants: Construction de la porte d'entrée.

- Système d'étanchéité nettement amélioré et donc l'étanchéité à la pluie battante, la résistance au vent ainsi que la valeur d'isolation acoustique
- Maintenance facile, démontage aisé du plat intérieur pour remplacer le profil d'étanchéité
- Réglage sans outil
- Abaissement parallèle, compensation de niveau automatique, protection contre les surcharges
- Compensation de hauteur automatique
- Absence de barrières, force faible d'activation de la porte
- La porte d'entrée est reliée en série au profil statique de sol / outre l'absence de barrières, elle offre également une stabilité maximale de la construction de la porte d'entrée

NOUVEAU JOINT DE PORTE AUTOMATIQUE



CANAL DE DRAINAGE 80 mm

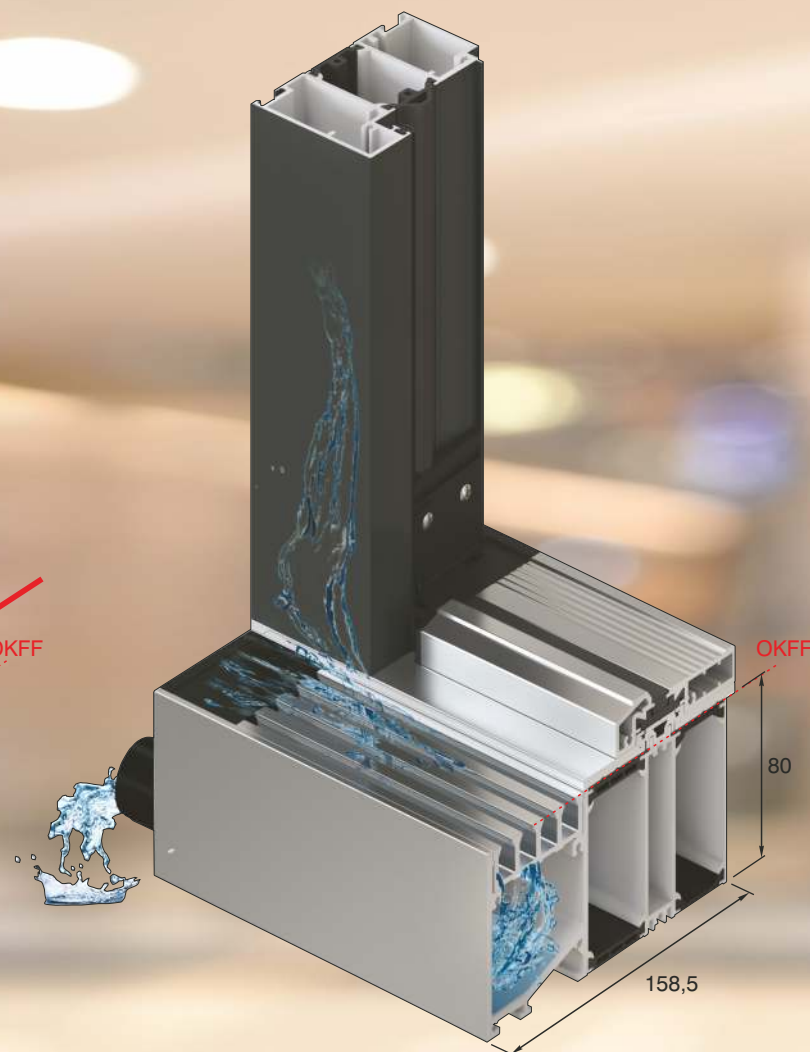

Le canal de drainage INOTHERM de qualité supérieure offre un drainage contrôlé devant votre entrée.

Le canal de drainage permet de maintenir l'eau à l'écart de la porte d'entrée.

Avantages:

- Évacuation sûre et rapide, même de grandes quantités d'eau
- Évitements des flaques d'eau dans la zone de la façade
- Protection de l'intérieur contre l'humidité
- Utilisation pour la maintenance et l'entretien

PORTES EXCLUSIVE

SOLUTION
BREVETÉE
INOTHERM



CHARNIÈRES DE PORTE DISSIMULÉES



Il est possible de commander toutes les portes avec les charnières cachées, pour un coût supplémentaire.

SOCLE BAS DANS LA PARTIE LATÉRALE



Un socle bas est une caractéristique peu courante.

Cependant, avec l'aménagement de l'entrée, qui permet une installation avec un cadre caché, nous avons également prêté attention à la traverse inférieure - le socle dans la partie latérale.

Nous avons développé le socle bas sans nuire à la sécurité de votre maison.

Le socle bas est à l'extérieur volontairement coloré en noir ce qui produit un effet d'invisibilité à l'œil nu.

À l'intérieur vous pouvez choisir le socle bas à la couleur de votre porte.

Couleur - RAL 9005 mat



Les charnières de porte complètement cachées font de la porte INOTHERM une porte d'entrée encore plus discrète et moderne.

Elle allie ainsi les normes de conception haut de gamme à une technique robuste, une capacité de charge allant jusqu'à 120 kg et des avantages manifestes lors du montage. La construction en deux parties permet notamment d'accrocher et de décrocher facilement le battant, alors que le réglage 3D confortable laisse une marge de manœuvre maximale pour les réglages latéraux, réglages selon la hauteur et réglages de pression.

Élargissement du cadre

NOUVEAUX ÉLÉMENTS D'ÉLARGISSEMENT STATIQUES

Les modèles de la gamme Exclusiv peuvent aussi bien être installés dans de nouveaux bâtiments modernes que pour la rénovation de bâtiments existants.

La gamme complémentaire d'éléments d'élargissement permet de finaliser la forme de la porte d'entrée, même pour les installations les plus exigeantes.

Tous les éléments d'élargissement sont extrêmement stables et dotés d'une forte isolation thermique et disponibles en largeurs de 241 à 800 mm.

Une finition haut de gamme est possible dans toutes les directions.

PROFILÉ D'ENCASTREMENT AU SOL 30 / 40 / 80 mm

Un profil d'encastrement de sol solide, extrêmement stable et 2x séparé thermiquement en aluminium anodisé de 2,3 mm d'épaisseur est fixé sous le profil statique du sol.

Le profil d'encastrement au sol permet une installation optimale, simple et stable de la porte de la maison sur le sol non fini et assure une séparation thermique entre l'intérieur et l'extérieur de la structure du sol et empêche le pont thermique.

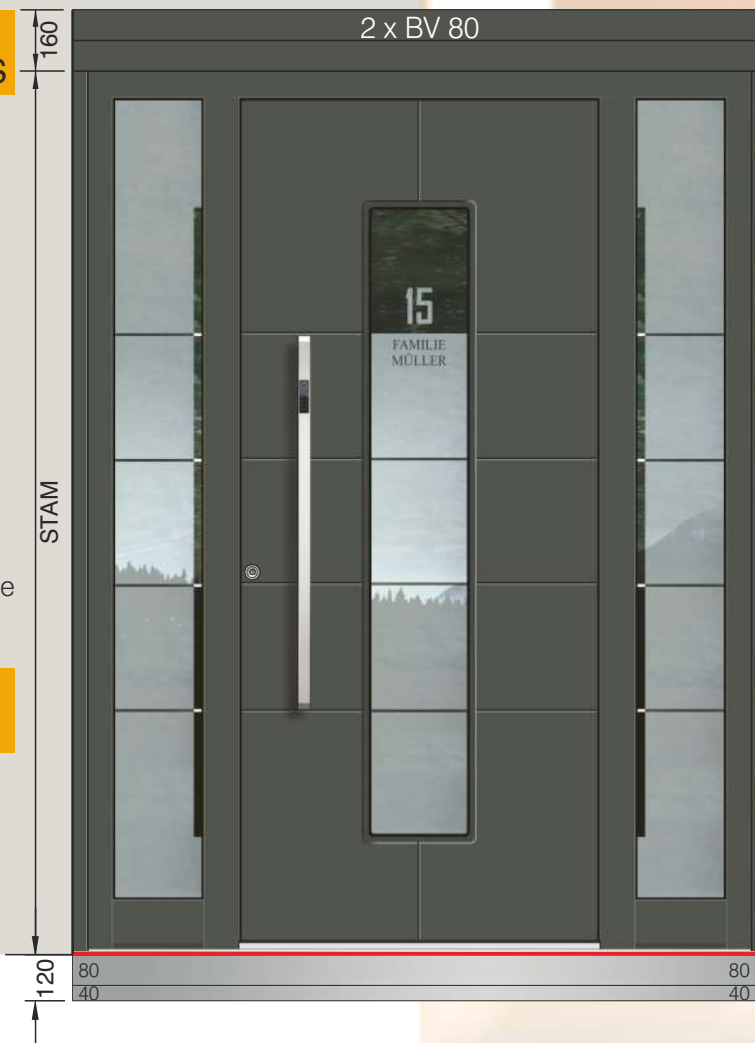

AGE 1118

ÉLARGISSEMENT - 2 x BV 80 - OBEN
 ÉLARGISSEMENT - BV 40 - GAUCHE + DROITE
 LE PROFIL D'ENCASTREMENT - BP 120 /
 COMBINAISON 80/40 - DIX

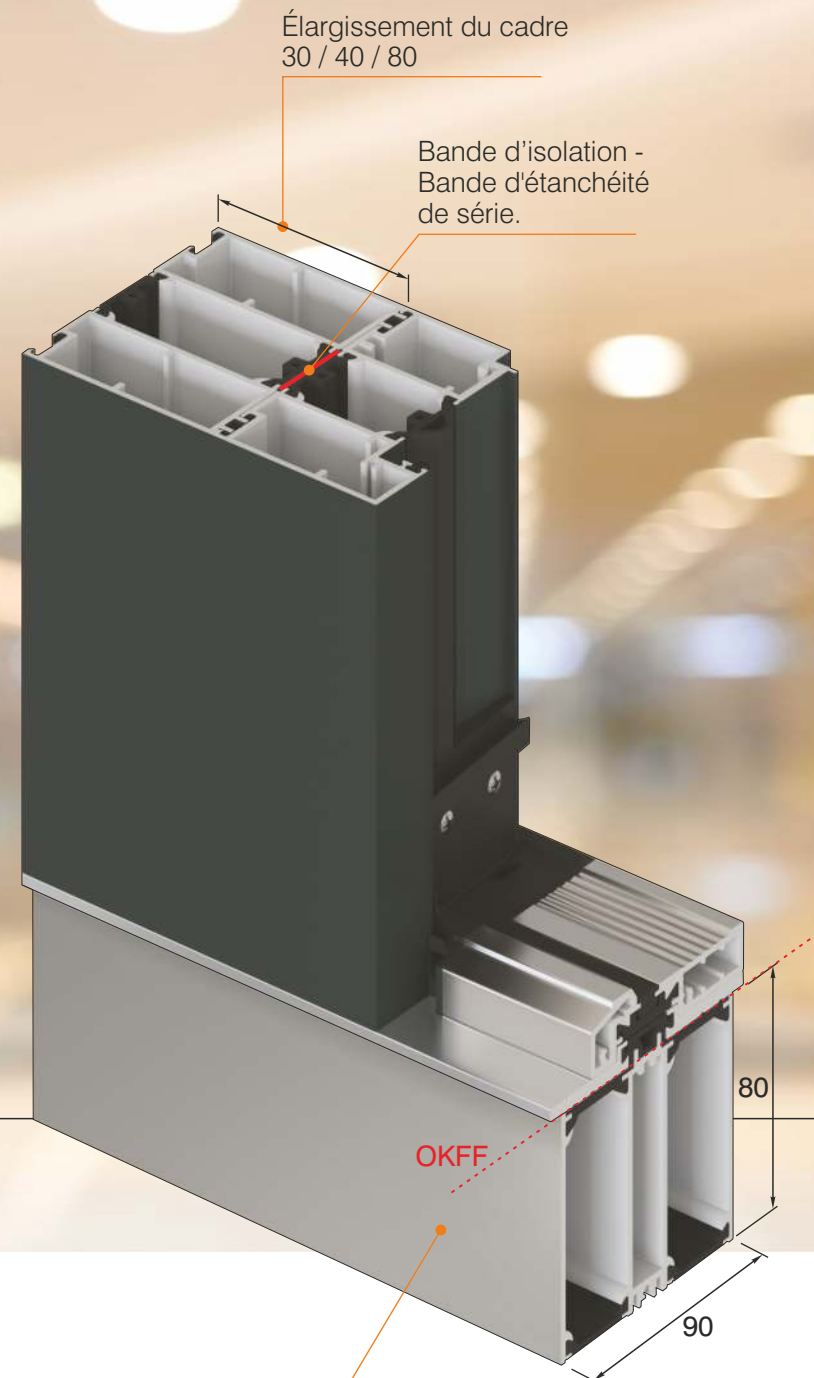

Profil d'encastrement au sol
 30 / 40 / 80 mm

PORTES EXCLUSIVE

Élargissement du dormant

Élargissement du dormant
de 241 à 800 mm

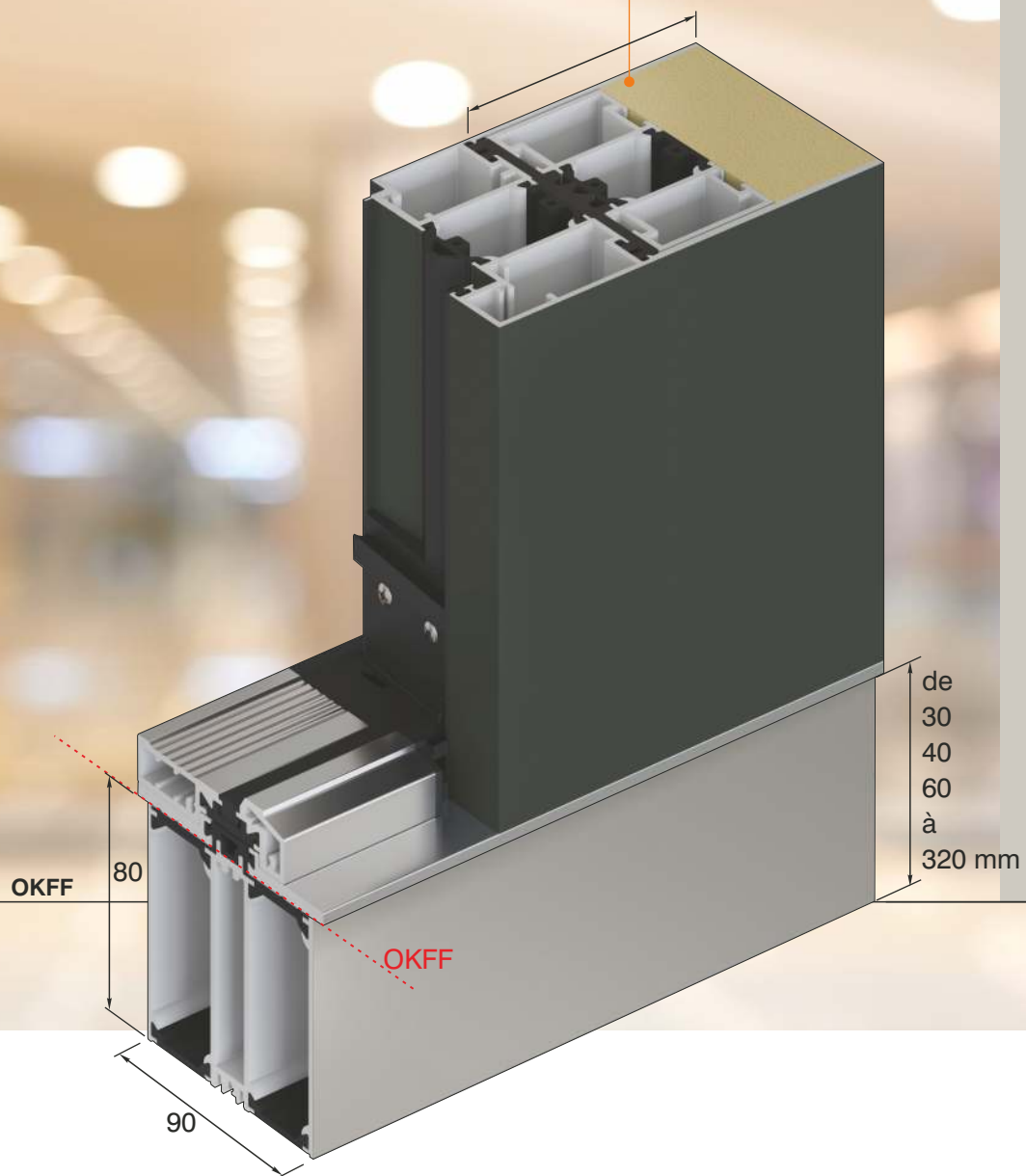

AGE 1118

ÉLARGISSEMENT DU DORMANT - BV < 300 = 300 mm - AU DESSUS
 ÉLARGISSEMENT DU DORMANT - BV < 800 = 650 mm - GAUCHE
 ÉLARGISSEMENT DU DORMANT - BV < 800 = 650 mm - DROIT
 PROFILÉ D'ENCASTREMENT AU SOL - BP 80 - EN DESSOUS

MOTIF SUR VITRAGE - MS



Modèle AGE 1118 (Motif sur vitrage MS 6555)

MOTIF SUR VITRAGE – MS (verre clair avec le motif)

Les motifs de verre fascinent par un jeu des surfaces satinées et transparentes et donnent aux portes d'entrées l'aspect expressif et plus soutenu. Les lignes de motif MS sont transparentes.

G2 - VITRAGE D'ORNEMENT GR.

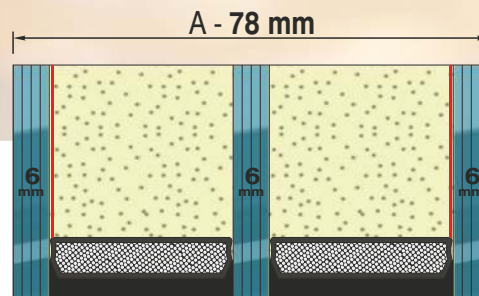
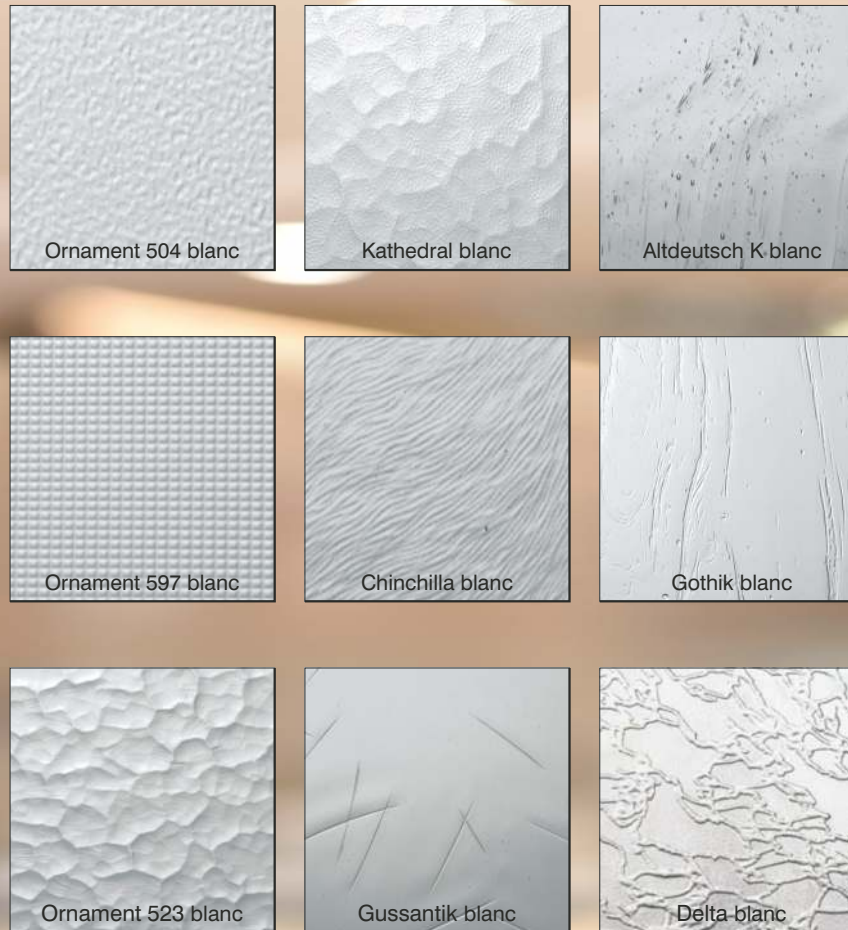

3 VITRAGES À ISOLATION THERMIQUE (U-valeur=0,5 W/m²K) avec les motifs et tous les verres décoratifs

LES COMBINAISONS DE VERRES DANS VANTAIL DE PORTE

- INTÉRIEUR - float clair avec le revêtement métallique
- VSG 6 mm clair avec le revêtement métallique
- MILIEU - float clair avec ou sans motif
- vitrage avec ornement
- parsol avec ou sans motif
- EXTÉRIEUR - float clair avec le revêtement métallique
- VSG 6 mm clair avec le revêtement métallique

Toutes les autres combinaisons de vitrages disponibles sur demande.

PORTES EXCLUSIVE

VITRAGE D'ORNEMENT GR. - G4



MOTIF SUR VITRAGE - MSS



Modèle AGE 1118 (Motif sur vitrage MS 6555)

MOTIF SUR VITRAGE – MSS (verre satinato avec le motif)

Si le client ne veut pas le verre transparent, il peut commander le verre satinato avec le motif de verre MSS.
En ce qui concerne les couleurs différentes de portes d'entrée, le client peut choisir entre les satinato blanc, bleu ou vert.

LES COMBINAISONS DE VERRES DANS PARTIE LATÉRALE

- INTÉRIEUR - float clair avec le revêtement métallique
- VSG 6 mm clair avec le revêtement métallique
- MILIEU - float clair avec ou sans motif
- vitrage avec ornement
- parsol avec ou sans motif
- EXTÉRIEUR - float clair avec le revêtement métallique
- VSG 6 mm clair avec le revêtement métallique

Toutes les autres combinaisons de vitrages disponibles sur demande.

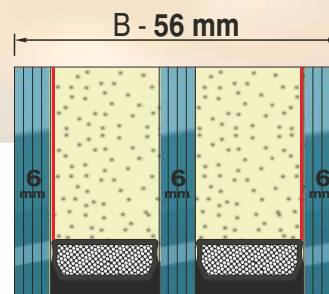

3 VITRAGES À ISOLATION THERMIQUE (U-valeur=0,5 W/m²K) avec les motifs et tous les verres décoratifs



Couleurs

CHARNIÈRES DE PORTE EN COULEUR DANS LE GROUPE DE COULEURS F ET F1

Pour un aspect intérieur plus beau et harmonieux, les charnières de porte pour les couleurs du groupe structure fine métallique indiquées sont automatiquement de la même couleur que la porte, sans frais supplémentaires. Pour toutes les autres couleurs de portes, les charnières de porte seront de la couleur EV1 en série, soit comme option contre un supplément de prix: laquées en couleur du groupe F2 ou F3.



F - COULEUR STANDARD:
RAL 9016 BRILLANT
(inclus dans le prix)

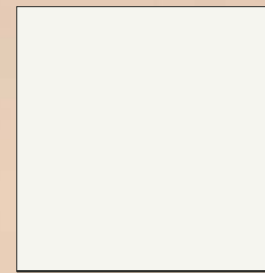

RAL 9016 - Blanc signalisation

F1 - COULEURS DU GROUPE STRUCTURE FINE MÉTALLIQUE (supplément de prix)

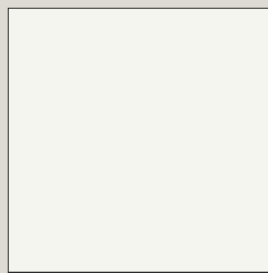

RAL 9016 FS - Blanc signalisation



RAL 7044 FS - Gris soie



RAL 9007 FS - Alu gris

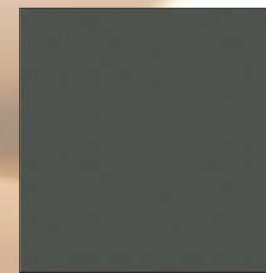

RAL 7043 FS - Gris signalisation



RAL 8007 FS - Brun fauve

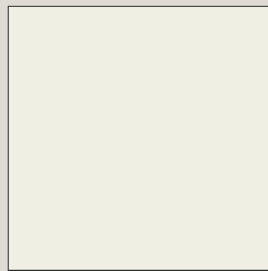

RAL 9010 FS - Blanc pur



RAL 7030 FS - Gris pierre



70 784 FS - Gris moucheté



71 334 FS - Gris anthracite



RAL 8014 FS - Brun sépia



RAL 9006 FS - Aluminium blanc



RAL 7039 FS - Gris quartz

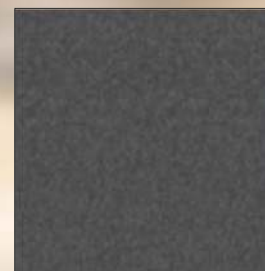

80 077 FS - Gris fer DB 703

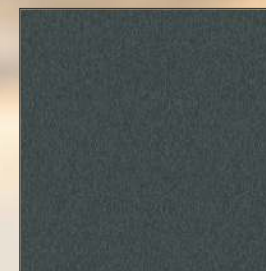

RAL 7016 FS - Gris anthracite



RAL 8022 FS mat -
Brun foncé

Garantie
10
ans

Un fonctionnement et une étanchéité sans failles. Sur la résistance aux intempéries contre les changements de couleur non naturels et la formation de fissures sur les surfaces, les profils de portes en aluminium à revêtement en poudre et anodisés.

PORTES EXCLUSIVE

Pour les personnes créatives.

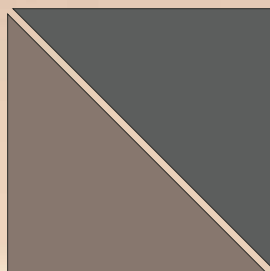

à la demande du client

COULEURS DU GROUPE 5
(supplément de prix)

F5

- TOUTES LES AUTRES COULEURS SELON LA CARTE DE COULEUR - RAL (MAT OU BRILLANT)
- TOUTES LES AUTRES COULEURS DE STRUCTURE FINE

COULEURS DU GROUPE MAT (supplément de prix) - F2

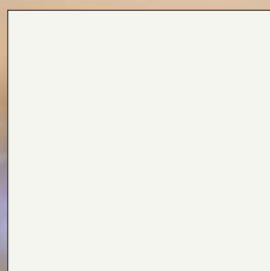

RAL 9016 MAT
- Blanc signalisation

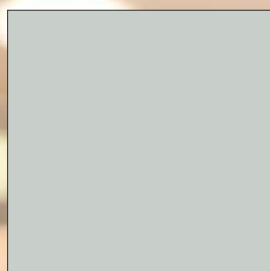

RAL 7035 MAT - Gris clair

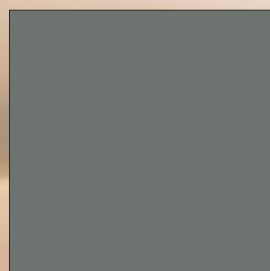

RAL 7005 MATT - Gris souris

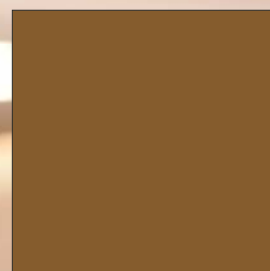

RAL 8003 MATT - Brun argile

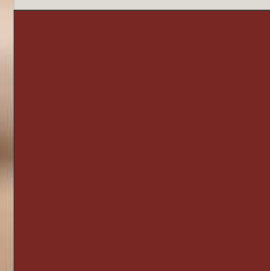

RAL 3004 MAT - Rouge pourpre

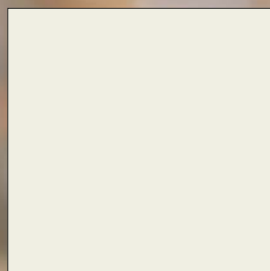

RAL 9010 MAT - Blanc pur



RAL 7036 MATT - Gris platine



RAL 7012 MAT - Gris basalte



RAL 8016 MAT - Brun acajou



RAL 6005 MAT - Vert mousse

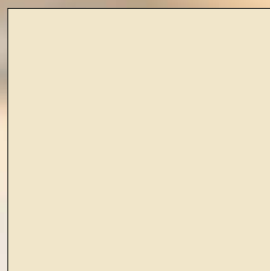

RAL 1013 MAT - Blanc perlé

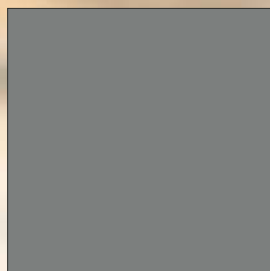

RAL 7037 MATT - Gris poussière



RAL 7016 MAT - Gris anthracite

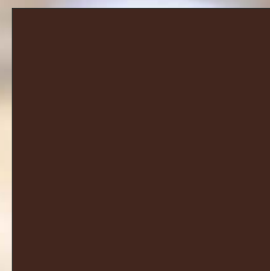

RAL 8017 MAT - Chocolat brun

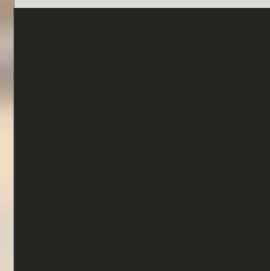

RAL 9005 MATT - Noir foncé

TRAITEMENT DE SURFACE

Les critères de qualité du vernissage en poudre sont déterminés par RAL RG 631. Les irrégularités possibles sur la surface laquée de la porte en aluminium, invisibles à une distance de 5m (extérieur) et 3 m (intérieur) sous lumière du jour normale ne sont pas considérées comme des défauts et ne peuvent faire l'objet d'une réclamation.

SILICONE COULEUR STANDARD

Nous utilisons par défaut un silicone de couleur foncée (gris foncé) similaire à la couleur de l'intercalaire.



THH

Couleur extrêmement résistante

SERIE 68

Garantie **20** ans

Les portes EXCLUSIVE résistent également aux différentes intempéries. Des conditions extrêmes telles que le vent marin salé, le soleil brûlant ou la pollution agressive peuvent réduire la durabilité de la peinture extérieure.

Pour protéger les portes et les accessoires peints, nous recommandons de choisir une couleur de la SERIE 68 en combinaison avec Edelstahl Nautic.

Avec la couleur SERIE 68, la porte sera à l'abri des intempéries à l'extérieur et elle pourra s'adapter au décor de la maison à l'intérieur.

AGE 1041 B

Relief seulement extérieure

Accessoires
Barre de tirage ZAE 216 B

Couleur 68/72141
Judas BT 19 EB
Partie fixe latérale ST 01 / WG / 400
Motif sur vitrage MS 6026/S +
Numéro de la maison HFG
Option: Empreinte digitale BT 670
Le pack Black Edition
Marquise en verre



COULEURS INTERIEURES

Tous les modèles Exclusiv permettent de choisir la couleur intérieure de la porte. Choisissez celui qui convient le mieux à votre maison et qui se fondra avec le reste du décor, ou choisissez-en un qui se démarquera.

Garantie
20
ans

Un fonctionnement et une étanchéité sans failles. Sur la résistance aux intempéries contre les changements de couleur non naturels et la formation de fissures sur les surfaces, les profils de portes en aluminium à revêtement en poudre et anodisés.

PORTES EXCLUSIVE

Pour les personnes créatives.

COULEURS DU GROUPE 68: PEINTURES TRÈS RÉSISTANTES AUX INTEMPÉRIES **F3** (supplément de prix)

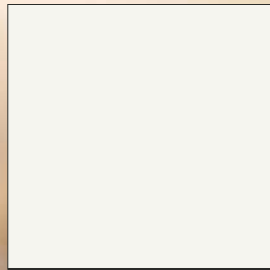

68/10591 - Bianco 4601

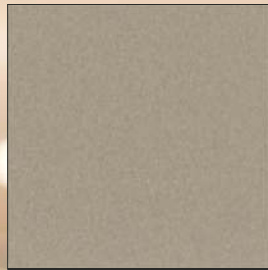

68/90512 - C31 Anodized



68/72142 - Argento 4602



68/90513 - C4 Anodized



68/60960 - C34 Anodized



68/90510 - CO Anodized



68/15236 - Champagne



68/72143 -
Dark Blue-Grey Anodized

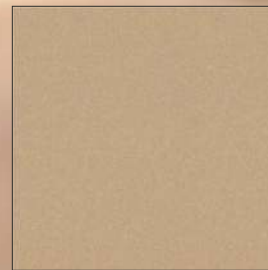

68/15237 - Deore 4602



68/60964 - Deore 4603



68/72141 - Argento 4601



68/72144 - Terra 4602



68/72147 - Grey Classic 4602



68/15235 - C32 Anodized



68/80479 - C35 Anodized

L'ELEGANCE RENCONTRE LE DESIGN

Les surfaces colorées dans des tons mats profonds sont à la mode également dans l'architecture, l'industrie automobile, sportive et dans l'ameublement. Cette caractéristique représente un grand défi pour les fabricants de peinture.

Avec la série TIGER Drylac® les peintures mates profondes dans l'entreprise TIGER Coatings ont réussi à développer une nouvelle génération de peintures en poudre résistantes aux intempéries.

La solution innovante d'application de couleur - selon la couleur - couvre une gamme brillante de 12 à 4 unités. En combinaison avec la deuxième génération de liants métalliques, nous obtenons une très bonne approche des types d'anodisation C0-C35. Le résultat est une surface avec une texture douce, agréable qui apporte une plus value à nos portes.



Decor bois

DÉCOR EN BOIS OU DESIGN SUR PORTES D'ENTRÉE EN ALUMINIUM

Les décors palissandre, chêne, noyer, acajou, cerisier, pin d'Oregon, pin de montagne, chêne doré et autres décors bois et décors design selon le nuancier Inotherm sont également possibles sur les portes d'entrée en aluminium avec technologie de revêtement par poudre.

30 DÉCORS AU CHOIX

Dans l'ensemble, il est possible d'obtenir la plupart de nos modèles dans un décor bois. Vous pouvez choisir 30 décors différents. Une vaste gamme de tons sombres et lumineux avec des décors aux nuances accentuées ou non offrent une palette de couleur importante parmi les différentes options de conception. Les portes peuvent être entièrement recouvertes en finition bois ou en combinaison avec d'autres couleurs (bicolores).

NOTRE DÉCOR BOIS

Les veinages du bois s'harmonise toujours avec les motifs dominants de la porte d'entrée.

F4 COULEURS DU GROUPE 4: DÉCOR BOIS MAT (supplément de prix)



HD 221 - Chêne blanc



HD 206 - Chêne doré



HD 213 - Douglasie



HD 211 - Pin montagne



HD 228 - Cerisier clair



HD 209 - Chêne clair



HD 224 - Chêne Finline



HD 207 - Chêne foncé



HD 222 - Pin montagne/miel



HD 227 - Noyer



HD 205 - Chêne doré nouveau



HD 223 - Chêne rustique



HD 210 - Chêne fossile



HD 212 - Oregon



HD 225 - Noyer rustique

PORTES EXCLUSIVE

Pour les personnes créatives.

DÉCOR DESIGN: COULEURS DU GROUPE **F4** (supplément de prix)



DD 424 - Chêne
Finition rustique clair



DD 415 - Split chêne clair



HD 229 - Teak



DD 404 - Béton



DD 406 - Cuivre



DD 425 - Chêne
Finition rustique sombre



DD 416 - Split chêne sombre



HD 204 - Acajou



DD 421 - Mineral gris

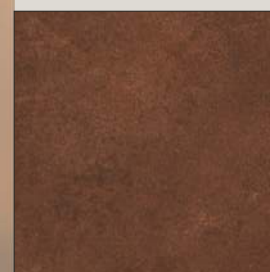

DD 420 - Nature rouille



DD 426 - Montagne chêne
clair



DD 417 - Split chêne antique



HD 202 - Palissandre



DD 422 - Mineral brun



DD 402 - Rouille

NOTRE DÉCOR BOIS

Les veinages du bois s'harmonise toujours avec les motifs dominants de la porte d'entrée.

TRAITEMENT DE SURFACE

Les critères de qualité du vernissage en poudre sont déterminés par RAL RG 631. Les irrégularités possibles sur la surface laquée de la porte en aluminium, invisibles à une distance de 5m (extérieur) et 3 m (intérieur) sous lumière du jour normale ne sont pas considérées comme des défauts et ne peuvent faire l'objet d'une réclamation.

PARTICULARITÉS DU DÉCOR EN BOIS DÉCOR BOIS CLASSIQUE OU DESIGN

Le recouvrement de la surface décor en bois ou design est spécifique et n'est pas possible partout. Pour les modèles de porte à rainures, des différences de couleur peuvent apparaître lorsque la surface est recouverte de bois ou de décor design. Dans de tels cas, les rainures peuvent être supprimées sans frais supplémentaires.

* En raison de propriétés techniques les faibles écarts des couleurs et des structures entre les échantillons et les produits d'origine peuvent se produire.

Serrures

MÉCANISME DE SÉCURITÉ

PERMETTANT D'ENTROUVRIR LA PORTE EN TOUTE SÉCURITÉ

Sans risque!

Le dispositif d'entrebaillement sécurise TSH. Cela signifie: ouvrir la porte sans risque. TSH est la sécurité supplémentaire à laquelle on peut se fier.

Pas besoin de judas.
Pas besoin de chaîne.
Pas de rayures, pas de détérioration de la chaîne.

Pas besoin de cle supplémentaire car il est possible de verrouiller et deverrouiller à partir du verrou principal.



OPTIONNEL BTS 5 TSH

Serrure 6 points avec boulon rond et crochet avec dispositif d'entrebaillement sécurise Canon inox 45mm

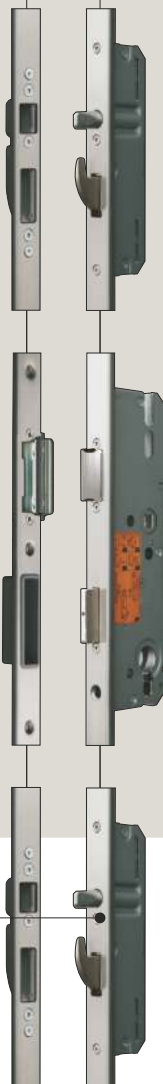

POUR LES TAILLES: S / M / L / XL / XXL / JUMBO

OPTIONNEL ATM 6

Serrure automatique 5 points de fermeture avec boulon rond et crochet multiple, Canon inox 45mm

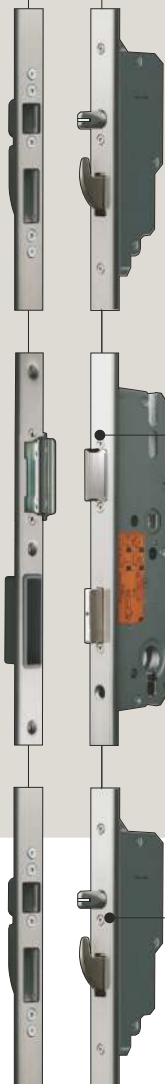

POUR LES TAILLES: S / M / L / XL / XXL / JUMBO

VERROUILLAGE AUTOMATIQUE EN PLUSIEURS POINTS

La nouvelle serrure multipoints comporte quatre éléments de verrouillage sortants sur 20 mm. Le pêne rond automatique intègre un déclencheur mécanique qui débloque, au contact de la gâche, la sortie du pêne rond et du crochet basculant.

De plus, le pêne dormant peut être fermé ultérieurement dans le coffre principal via le cylindre, ce qui bloque la béquille. Par le biais de la béquille ou de la clé, les éléments du coffre secondaire sont à nouveau rentrés, tendus et bloqués pour le prochain déclenchement.



PÊNE DEMI



OPTIONNEL CYLINDRE PROFILÉ

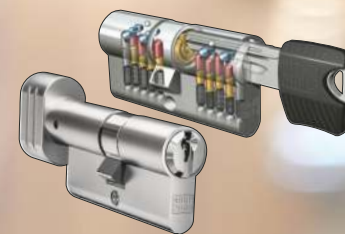

K100 - optionnel

Cylindre profilé spécial à rotation libre, la protection contre perçage avec la carte de sécurité, 6 clés supplémentaires, la fonction bilatérale

K100 K - optionnel

Cylindre profilé spécial à rotation libre, la protection contre perçage avec la carte de sécurité, 6 clés supplémentaires, la fonction bilatérale, le cylindre avec le bouton à l'intérieur

K100 S - optionnel

Clés



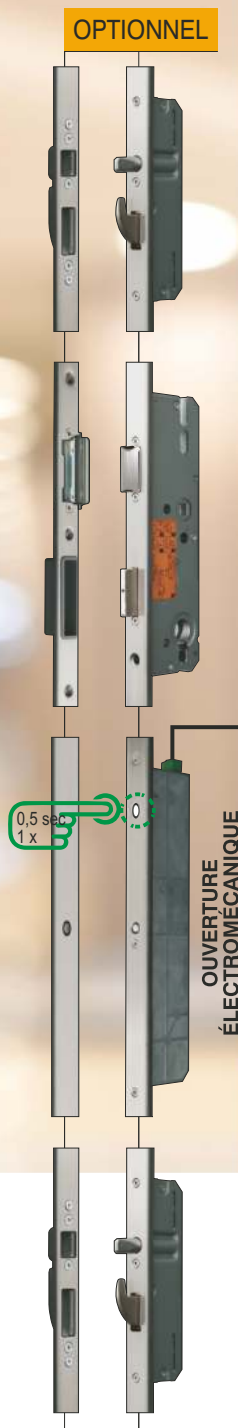

Installation dans le vantail

BT 670

Installation dans une barre de tirage en ALU, alignée avec le vantail

Installation dans la barre de tirage verticale

BT 610



BT 620



BT 660

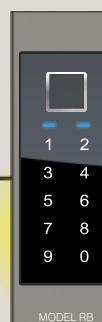

Boîte électrique



Relais 2
Intercom

Le mode de fonctionnement souhaité (jour ou de nuit), peut être sélectionné à l'aide du commutateur de la serrure.

Mode jour/ La LED s'allume en blanc

- La porte est fermée à l'aide du pêne demi-tour.
- Lors de l'opération d'ouverture, le pêne demi-tour est rappelé dans la serrure.
- Ce mode de fonctionnement est recommandé pour les portes très fréquentées.

Mode nuit / La LED s'allume en bleu

- La serrure est verrouillée automatiquement après chaque ouverture.
- L'opération d'ouverture déclenche le déverrouillage de la serrure.
- Le pêne demi-tour est rappelé pendant env. 7 sec. dans la serrure, si la porte n'a pas déjà été ouverte auparavant. La serrure est ensuite verrouillée.

Remarque: Si la porte doit être verrouillée (par ex. la nuit ou en cas d'absence), le système doit être commuté en mode de fonctionnement de nuit.

OPTION SUPPLEMENT:

JOUR FONCTION

Libération de jour en combinaison avec Gâche électrique BT 7 possible

- verrouillage installer sur le fonctionnement de jour
- gâche électrique avec la fonction journalière vers le haut ou vers le bas.



BOÎTE ÉLECTRIQUE

Boîte électrique avec intégré convertisseur 24 V / 220 V, fusible et connecteur automatiques pour alimentation 230 V, AC 50/60 Hz. Prêt pour interphone et autre relais.

GENIUS-SYSTEM

Complète inoSmart

- Serrure 5 points avec boulons le verrouillage electromecanique.
- Listel de fermeture continue en inox
- **FZG** (cylindre pour les serrures automatiques) 6 clés incluses

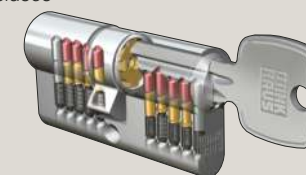

- Jour / nuit opération
- Lecteur empreinte digitale avec clavier numerique, Bluetooth (Smartphone)
- Rosette de sécurité extérieure
- **Gérer via l'application smartphone (Android ou iOS)**
- Le passage de câble avec l'unité de commande

Des que la porte d'entree est fermee, elle est verrouillee automatiquement. Le deverrouillage est active par votre cle cylindrique ou, pour plus de confort, par l'operation d'empreinte digitale.

En outre, le mecanisme d'ouverture rapide **GENIUS COMFORT** est integre qui permet l'ouverture facile de Genius à l'aide de la poignée intérieure.

OPTIONNEL

CB Fonction

Des que la porte d'entree est fermee, elle est verrouillee automatiquement. Le deverrouillage est active de l'interieur. En appuyant sur la poignée, de l'exterieur par votre cle cylindrique. En outre, le deverrouillage de l'interieur est possible par l'interphone, le bouton ... à partir de l'exterieur via modules d'accès de contrôle d'accès.

THH

Plus de confort et de sécurité



LES LECTEURS
INOSMART ENTRENT
DANS UNE ÈRE
NOUVELLE GRÂCE
À LA GESTION
SUR SMARTPHONE



www.inosmart.info

- Gérer via l'application smartphone (Android et iOS)
- Excellent aperçu et facile à ajouter ou à supprimer des empreintes digitales
- Le lecteur a une capacité de 100 empreintes digitales, 100 codes numériques et 100 appareils
- Bluetooth (Smartphone)
- Lecture d'empreintes digitales à 360 degrés
- Détection automatique des changements d'empreintes digitales
- Différentes empreintes digitales, codes numériques ou appareils Bluetooth (Smartphone) peuvent être saisis pour un utilisateur
- Nommer l'administrateur et l'utilisateur
- Gestion avec éclairage de porte à LED intégré
- Actualisation automatique du journal de sécurité
- 150 derniers événements enregistrés
- Horaires pour la restriction des utilisateurs et les paramètres d'éclairage LED
- Suppression de l'entrée "Nom d'administrateur et nom d'utilisateur"
- Réglage automatique de l'éclairage LED au lever et au coucher du soleil
- Analyse de qualité d'empreinte digitale
- Possibilité d'ouverture à l'aide d'un smartphone ou télécommande

Installation dans une barre de tirage en ALU, alignée avec le vantail

BT 660



Installation dans la barre de tirage verticale

BT 610

BT 620



Installation dans le vantail

BT 670

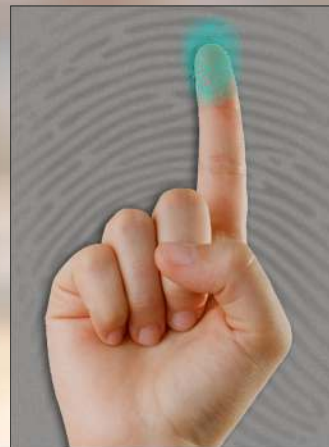

Analyse des empreintes digitales



PORTES EXCLUSIVE

QU'EST-CE QUE C'EST?

Nous vous présentons la nouvelle génération du lecteur d'empreintes digitales INOSMART, qui, comme les excellentes portes de maison Inotherm, est synonyme de qualité, de sécurité et de confort. INOSMART est devenu aujourd'hui un élément indispensable de la porte d'entrée car il permet une entrée confortable et sûre dans la maison pour toute la famille et élimine les soucis liés à la perte de clés.

COMMENT ÇA FONCTIONNE

Le lecteur d'empreintes digitales INOSMART peut être intégré dans le vantail ou sur la barre de tirage extérieure en acier inoxydable. Les fonctions sont exécutées à l'aide de boutons sur l'unité de commande, intégrée dans le vantail à côté de passage de câble, ou à l'aide du smartphone. La connexion entre le lecteur et l'unité de contrôle est protégée par un haut niveau de cryptage, de sorte qu'une intrusion dans l'appareil n'est pas possible. Deux sorties relais sont disponibles. L'un pour ouvrir la porte, l'autre pour une fonction supplémentaire (par exemple pour ouvrir le garage ou pour déclencher le système d'alarme).

ET LA SÉCURITÉ?

Le nouveau lecteur d'empreintes digitales avec technologie 3D et l'INOSMART avec un nouvel algorithme de reconnaissance des empreintes digitales, qui permet une fonction encore plus rapide et plus fiable, offrent une sécurité supplémentaire et une activité plus rapide. Il est possible qu'à partir de ce code, que l'image de l'empreinte digitale soit renvoyée. Tout est en outre crypté avec l'unité de contrôle, de sorte qu'un mauvais usage est pratiquement impossible.

C'EST TOUT ?

INOSMART vous permet d'ouvrir la porte également à l'aide d'un clavier numérique, d'un smartphone ou d'une télécommande sous forme de porte-clés.

Le système intégré d'horaires permet de limiter l'accès de chaque utilisateur. Le lecteur d'empreintes digitales permet de contrôler la luminosité de l'éclairage LED intégré avec détection automatique du lever et du coucher du soleil.

MON EMPREINTE DIGITALE CONVIENT-ELLE À L'IDENTIFICATION BIOMÉTRIQUE?

L'empreinte digitale change constamment et les changements individuels tels que la peau sèche ou les conditions médicales ne peuvent pas être identifiés à l'œil nu.

L'application avancée Inosmart permet une analyse efficace de l'adéquation des empreintes digitales pour l'identification et un aperçu d'une image d'empreintes digitales telle que vue par le capteur biométrique.



Ouverture Bluetooth

Ouverture avec
téléphone portable

BT 680



Ouverture avec
télécommande radio

BT 680 B KEY



Boîte électrique

Boîte électrique avec intégré
Convertisseur 24 V / 220 V,
fusible et connecteur automatiques
pour alimentation 230 V, AC 50/60 Hz.
Prêt pour interphone et autre relais.

Barre de tirage Serie 200



ZAE 207

750 mm

ZAE 209

950 mm

ZAE 211

1100 mm

ZAE 214

1400 mm

ZAE 215

1500 mm

ZAE 216

1600 mm

ZAE 217

1700 mm

ZAE 218

1800 mm



Barre de tirage en aluminium

Options la barre de tirage:

- Noir (B)
- Autres couleurs (AF) - Supplément
- Coloré aspect inox (E) - Supplément
- L' éclairage LED - Supplément
- Empreinte digitale - Supplément

Mise en oeuvre de la barre de tirage

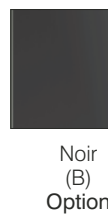

PORTES EXCLUSIVE

Option:
L' éclairage LED
- continue



Design l' éclairage LED

- Options:**
- Noir (B)
 - Autres couleurs (AF) - Supplément
 - Coloré - aspect inox (E) - Supplément

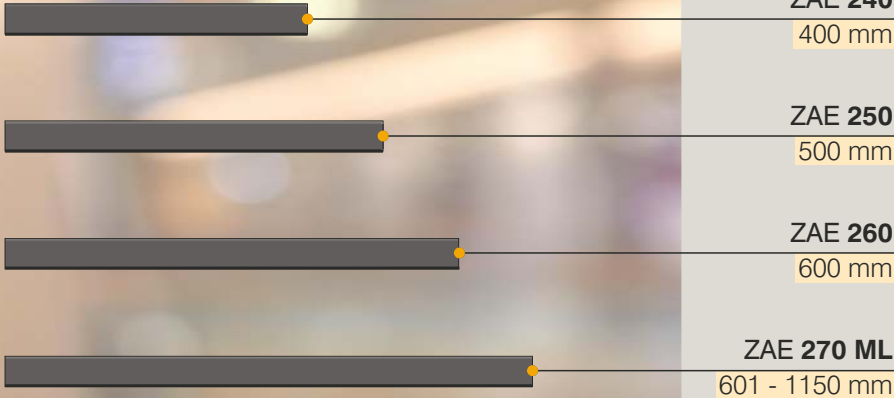

Barre de tirage en aluminium
- transversale

- Options la barre de tirage:**
- Noir (B)
 - Autres couleurs (AF) - Supplément
 - Coloré aspect inox (E) - Supplément
 - L' éclairage LED - Supplément

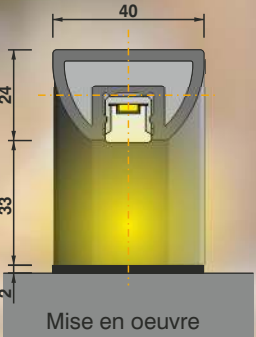

Mise en oeuvre de la barre de tirage

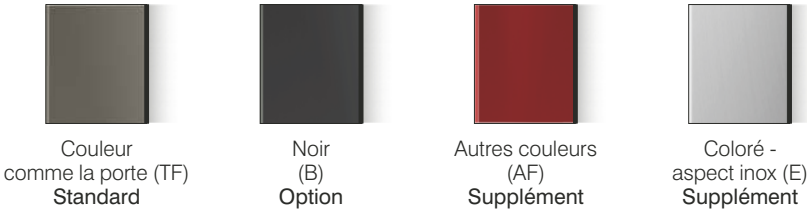

Barre de tirage Serie 600



- ZAE 605
550 mm
- ZAE 607
750 mm
- ZAE 609
950 mm
- ZAE 611
1100 mm
- ZAE 614
1400 mm
- ZAE 615
1500 mm
- ZAE 616
1600 mm

Barre de tirage inox

- Options la barre de tirage:**
- Poli (P) - Supplément
 - Nautic Material (N) - Supplément

Mise en oeuvre de la barre de tirage



Inox mat Standard

Inox poli (P) Supplément

Nautic Material AIS 316L (N) Supplément

Barre de tirage longueur du vantail



Barre de tirage inox

- Options la barre de tirage:**
- Poli (P) - Supplément
 - Nautic Material (N) - Supplément

Important: Faisable jusqu'à la hauteur maximale de porte (seuil fini) de 2700 mm.

PORTES EXCLUSIVE

Barre de tirage longueur du vantail



Barre de tirage inox

Options la barre de tirage:

- Empreinte digitale (R / RS)
- Poli (P) - Supplément
- Nautic Material (N) - Supplément

Important: Faisable jusqu'à la hauteur maximale de porte (seuil fini) de 2700 mm.

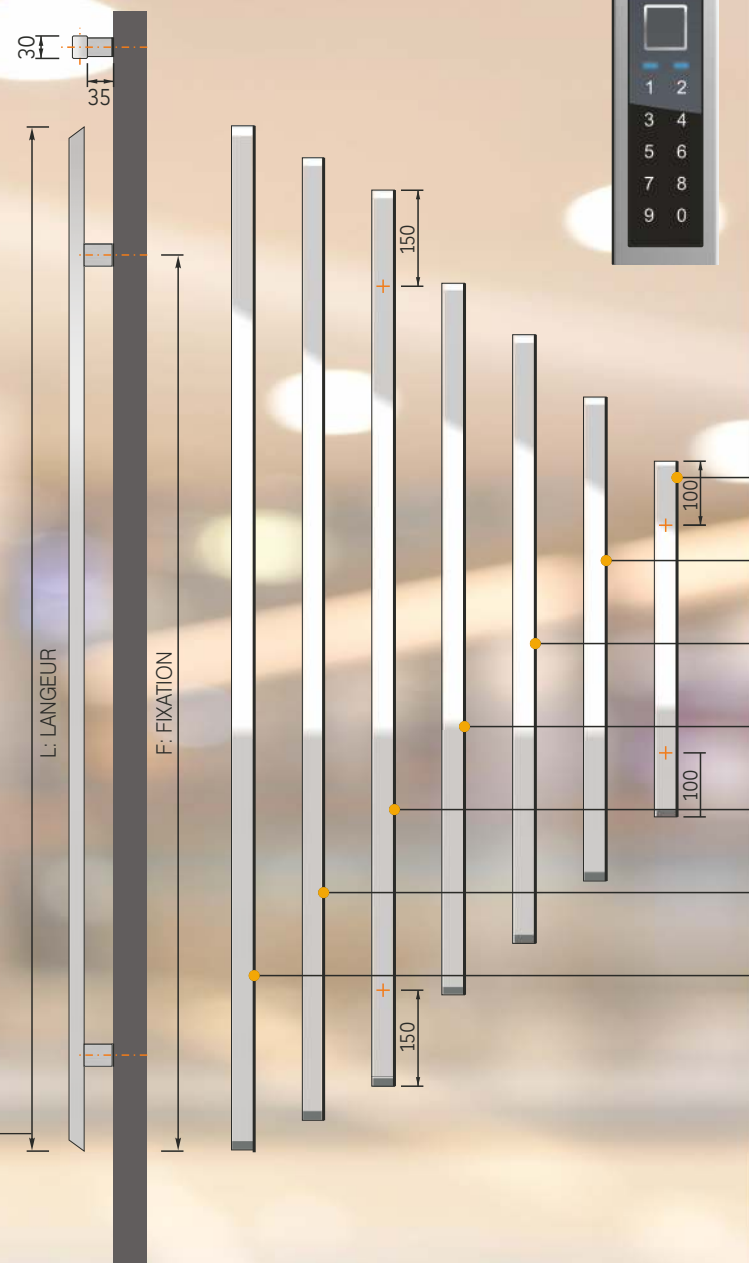

Mise en oeuvre de la barre de tirage



Inox mat Standard



Inox poli (P) Supplément



Nautic Material AIS 316L (N) Supplément

- ZAE 705 550 mm
- ZAE 707 750 mm
- ZAE 709 950 mm
- ZAE 711 1100 mm
- ZAE 714 1400 mm
- ZAE 715 1500 mm
- ZAE 716 1600 mm

Barre de tirage Serie 700



Barre de tirage inox

Options la barre de tirage:

- Poli (P) - Supplément
- Nautic Material (N) - Supplément
- Inosmart System - Empreinte digitale Modèle R et RS - Supplément

Poignée concave - Serie 200

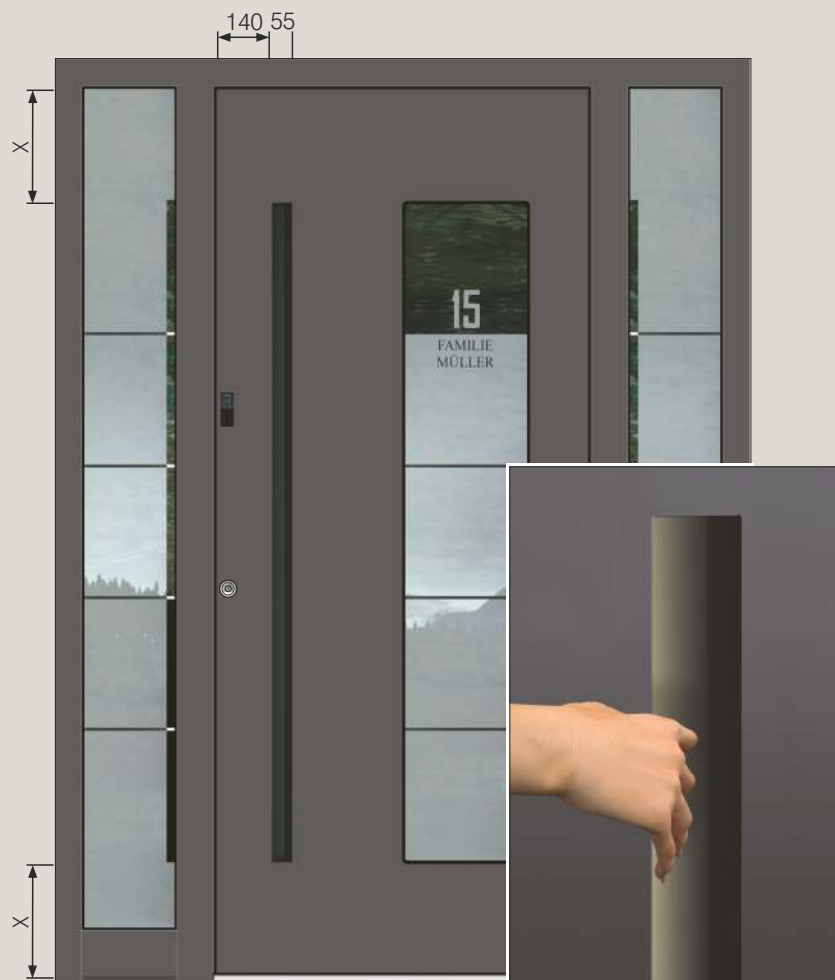

Standard couleur enfoncement
- RAL 9005 mat

Options (Supplément):
- Couleur comme la porte (TF)
- Autres couleurs (AF)
- L' éclairage LED (L)

Longueurs disponibles:

GM 214 - 1400 mm
GM 215 - 1500 mm
GM 216 - 1600 mm
GM 217 - 1700 mm
GM 218 - 1800 mm

Barre de tirage aligné - Serie 500



Standard couleur enfoncement
- RAL 9005 mat
Standard couleur barre de tirage
- Couleur comme la porte

Options enfoncement (Supplément):
- Autres couleurs (AF)

Options barre de tirage (Supplément):
- Autres couleurs (AF)
- avec empreinte digitale InoSmart

Longueurs disponibles:

GM 514 - 1400 mm
GM 515 - 1500 mm
GM 516 - 1600 mm
GM 517 - 1700 mm
GM 518 - 1800 mm

PORTES EXCLUSIVE

Accessoires Black Edition

Le judas électronique



Rosette de sécurité



Hertoir



Le seuil

Le profilé statique de sol



Empreinte digitale

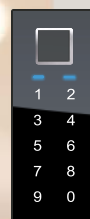

Charnière



ZIE 405 B

Material: Inox noir



ZIE 601 B

Material: Aluminium noir

Garniture - **GA 601 B**



ZIE 602 B

Material: Aluminium noir / Inserter: couleur

Garniture - **GA 602 B**



ZIE 603 B

Material: Aluminium noir

Garniture - **GA 603 B**



ZIE 308 B

Material: Inox noir

Garniture - **GA 308 B**



ZIE 406 B

Material: Inox noir

LE PACK BLACK EDITION

Le programme EXCLUSIVE présente la couleur noire en combinaison avec d'autres couleurs.

Le pack NOIR se réfère toujours à l'extérieur de la porte et contient les composants standards suivants :

- Profil statique
- Seuil
- Mini socle extérieur
- Rosace de sécurité
- Applications extérieures

Les composants suivants sont sélectionnés par l'acheteur :

- Poignée noir
- Judas
- Hertoir
- Plinthe décorative
- Garniture de poignées
- Poignée intérieure

L'apparence intérieure de la porte est choisie par l'acheteur, afin qu'elle corresponde à son décor intérieur.

Un socle bas



Plinthe décorative



E 200 B



Poignées garniture en série

Garniture de sécurité en inox poli en série
 Extérieur: bouton / intérieur: poignée
 Garniture sur plaque longue polie

RC3 CERTIFIÉE

selon la norme EN 1906.
 Avec la protection de sécurité intégrée en série.



Barre de tirage illuminée LUMINO-ECONOMY LINE

- Avec insert fluorescent
- Visibilité 15 m au crépuscule et dans la nuit
- Aucune alimentation électrique n'est pas nécessaire
- Durée de vie de 15 ans
- Convient à une utilisation extérieure

AVANTAGES DE L'ACIER INOXYDABLE POLI:

- hygiénique
- Facile à nettoyer et insensible à Acides et graisses
- résistant à l'humidité
- Aspect exclusif et de haute qualité
- Résistant, stable et durable

Inclus dans le prix:
 Inox poli
 Intérieur / extérieur



Supplément:
 Inox mat
 Intérieur / extérieur



Supplément:
 Noir mat laqué
 Intérieur / extérieur



Option: Rosette de sécurité

Supplément:
 L'or PVD
 Intérieur / extérieur



Option: Rosette de sécurité

Une PORTE D'ENTREE INOTHERM est équipée en série d'un jeu poignées poli.
 Extérieur avec un bouton, intérieur avec une poignée. Optionnel: extérieur poignée, intérieur poignée.
 Également disponible: en acier inoxydable mat, revêtement PVD dorée, laqué blanc et noir.

Les garnitures de porte sont équipées en série de sécurité - protection contre l'arrachage et le perçage et.
 Avec un axe à roulement à billes spécial. Le nouveau mécanisme avec axe roulement à billes intégré permet une utilisation illimitée et renforcée.

Les garnitures de portes sont de très haute qualité et techniquement parfaites.

PORTES EXCLUSIVE

Poignées

Poignées et garnitures Inox / Serie ZIE 400

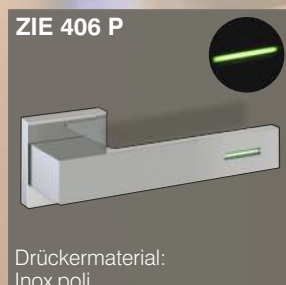

Poignée: intérieur
ZIE 405
ZIE 405 P
ZIE 406
ZIE 406 P
ZIE 407
ZIE 407 P

Poignées garniture:
Intérieur / extérieur
Rosace ronde
GA 405
GA 405 P

Poignées et garnitures Inox mat / Serie ZIE 300



Poignée: intérieur
ZIE 300
ZIE 301
ZIE 304
ZIE 330
ZIE 307 / ZIE 307 B
ZIE 350 / ZIE 350 B

Poignées garniture:
Intérieur / extérieur **GA 300**
GA 301
GA 304
GA 330
GA 307
GA 350

Options: **ZIE 405 B** - noir, **ZIE 405 W** - blanc

Options: **ZIE 308** - noir, **ZIE 351** - noir
Insérer: HD 203 standard, le même décor bois que la porte ou noir

UNE QUALITÉ ABSOLUE LA QUALITÉ AU TOUCHER

Avec la série EXCLUSIV, il est possible d'échanger la demie garniture standard à l'intérieur avec une autre poignée intérieure de la série Design.

La finition des nouvelles poignées intérieures est disponible en acier inoxydable mat haut de gamme. Le nouveau mécanisme de tige à roulement à billes intégré permet une utilisation et une résistance illimitées. La fabrication de la poignée intérieure est de qualité supérieure et techniquement parfaite. Il est possible d'appliquer une nuance particulière de votre choix, qui sera adaptée aux modèles de portes.

Le regard se concentre donc exclusivement sur la poignée de porte. L'architecture moderne est minimaliste, elle se limite à l'essentiel sans détails superflus. Par conséquent, les poignées intérieures NEW DESIGN s'intègrent parfaitement à l'architecture moderne.

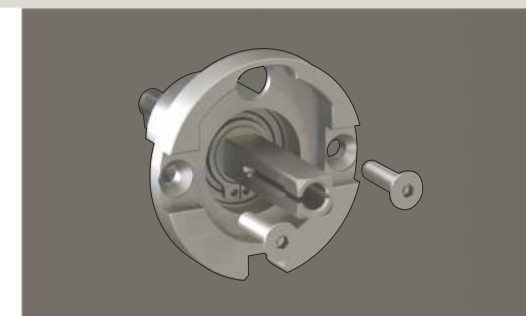



Équipement de sécurité

HAUTE RÉSISTANCE ANTI-EFFRACTION ET SÉCURITÉ ÉLEVÉE EN SÉRIE

En raison de la compacité des matériaux sélectionnés avec les profils d'encadrement et du ventail d'épaisseur supérieure à la moyenne, de la rosette de sécurité externe et du verrouillage 5 points, les portes d'entrée du **programme EXCLUSIV** constituent une barrière pratiquement insurmontable pour les intrus. Deux paquets optionnels anti-effraction augmentés RC2 ou RC3 sont disponibles. Les paquets anti-effraction RC2 ou RC3 ont été vérifiés par l'institut ift Rosenheim et garantissent le respect permanent de classes de sécurité de haut niveau. Ces paquets n'affectent pas l'aspect et la conception des portes d'entrée.

Les portes d'entrée RC2 sont aussi disponibles en combinaison avec un vitrage latéral et/ou une imposte.

Paquet RC 2

Certifié par IFT ROSENHEIM
Justificatif N° 20-005012-PR01

Dimensions extérieures de l'encadrement: max L/H 1300 mm x 2700 mm
Partie fixe latérale: max L/H 2000 mm x 2700 mm



SERRURE **5** POINTS

VSG P4A VITRAGE DE SÉCURITÉ EXTERNE COLLÉ

sur les portes et vitrages latéraux

ROSETTE DE SÉCURITÉ externe au

RC3 garniture sur plaque longue

TRIPLE VITRAGE ISOLANT

(isolation thermique=0,5 W/m²K)

VSG 6 mm VITRAGE DE SÉCURITÉ INTERNE

sur les portes et vitrages latéraux

GARNITURE DE SÉCURITÉ EN ACIER INOXYDABLE POUR LA PROTECTION ANTI-PERÇAGE

sur le cylindre extérieur

3 CHARNIÈRES DE SÉCURITÉ ROBUSTES

COLLAGE DU VITRAGE
vitrages latéraux
collée avec une
colle spéciale.

CYLINDRE DE SÉCURITÉ K 100





Paquet RC 3

Certifié par IFT ROSENHEIM
Justificatif N° 20-005012-PR02

Dimensions extérieures de l'encadrement: max L/H 1300 mm x 2500 mm
Partie fixe latérale: max L/H 2000 mm x 2500 mm

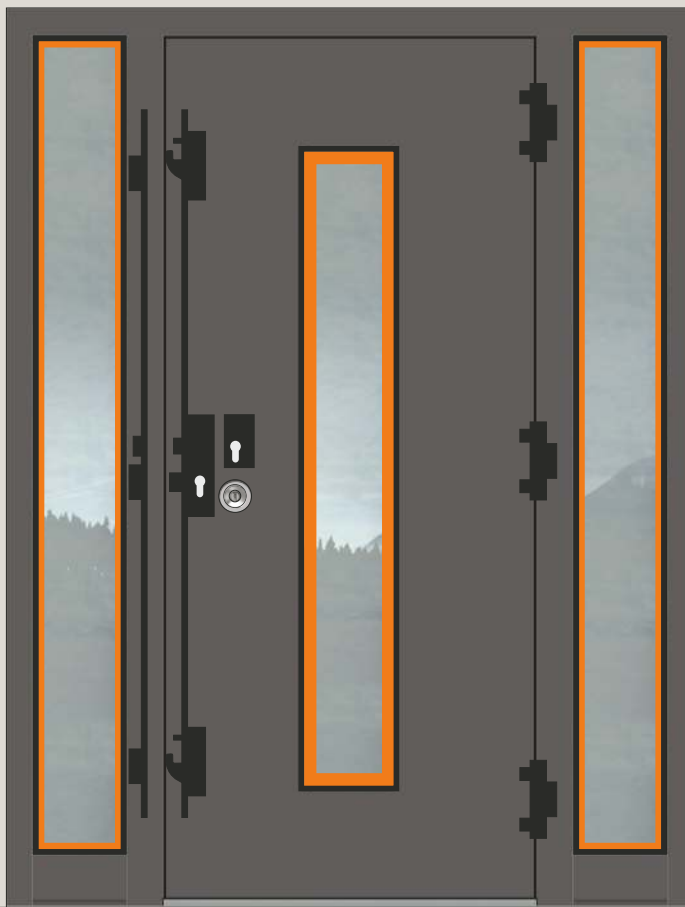

**SERRURE 5 POINTS
AVEC BOULON
ROND ET CROCHET**

*

**VSG P5A
VITRAGE DE SÉCURITÉ
INTERNE COLLÉ**
sur les portes et vitrages latéraux

*

**CYLINDRE DE SÉCURITÉ
K 100**

*

**BOULONS LE VERROUILLAGE
DE SÉCURITÉ**
en acier inoxydable
3 x BT 9 RC

**TRIPLE VITRAGE
6 MM VITRAGE ISOLANT**
(isolation thermique=0,7 W/m²K)
(avec motif ou verre ornement -
isolation thermique=1,1 W/m²K)

*

**VSG 6 mm
VITRAGE DE SÉCURITÉ
INTERNE**
sur les vitrages latéraux

*

**ROSETTE
DE SÉCURITÉ**
externe
au
RC3 garniture sur plaque longue

**3 CHARNIÈRES
DE SÉCURITÉ
ROBUSTES**

*

COLLAGE DU VITRAGE
vitrages latéraux
collée avec une
colle spéciale.

*

**GARNITURE DE SÉCURITÉ
EN ACIER INOXYDABLE
POUR LA PROTECTION
ANTI-PERÇAGE**
sur le cylindre extérieur

PORTES EXCLUSIVE Équipement de sécurité

SYSTÈME DE VERROUILLAGE INTELLIGENT POUR VOTRE MAISON

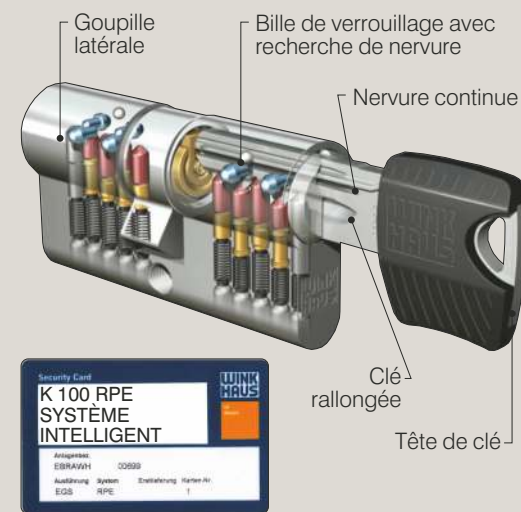

Polyvalent et sécurisé – aujourd'hui et dans l'avenir.

Le keyTec RPE de l'entreprise Winkhaus est un système innovant de verrouillage sécurisé. Ce nouveau type de protection anticopie vous garantit que la clé ne peut être reproduite que par une personne autorisée. Cela est possible grâce aux goupilles spéciales contrôlées par une bille de verrouillage permettant de contrôler la rainure.



CONCEVEZ VOTRE PROPRE PORTE D'ENTREE EXCLUSIVE AVEC LE CONFIGURATEUR DE PORTE SUR LE SITE INTERNET WEIGERDING

Sur www.weigerding.com vous avez la possibilité de configurer très facilement la porte de vos rêves.

En quelques clics vous créez votre propre design et voyez le résultat immédiatement.

INOKALK PARTENAIRES

Les Portes Aluminium Exclusives sont vendues par des partenaires commerciaux compétents qui grâce au Logiciel commercial **INOTHERM INOKALK** traitent les offres détaillées rapidement.

Grâce à eux, vous obtiendrez une offre attractive et une prise de mesure, une installation, une garantie et les conseils appropriés.

EXCLUSIVE DOORSTUDIO

Au cas où le client, malgré le large éventail de modèles, ne peut pas trouver son modèle désiré, ou souhaite une conception spéciale, il existe avec le nouveau **EXCLUSIVE DOORSTUDIO** la possibilité de fabriquer des modèles selon les exigences du client.

VOTRE STYLE.
VOTRE DESIGN.
MAINTENANT EN LIGNE.

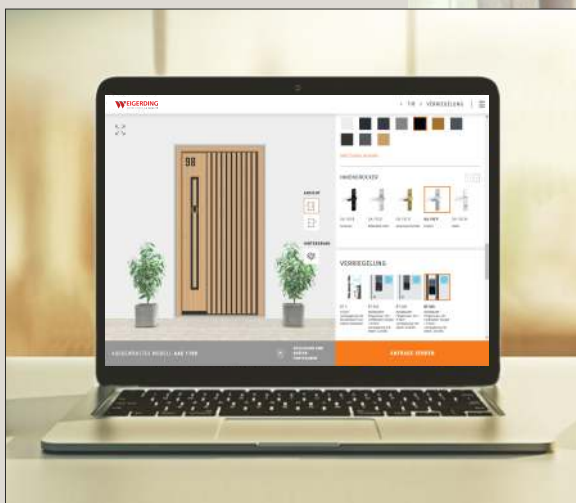

NOUVEAU CONFIGURATEUR DE PORTES!

CONCEPTION RAPIDE ET SANS EFFORT POUR LA PORTE PARFAITE DANS VOTRE MAISON

Donnez des ailes à vos idées uniques.
Découvrez le nouveau configurateur d'Inotherm
et créez en quelques clics l'entrée dont vous
avez toujours rêvé!

UNE SEULE PORTE
AVEC D'INNOMBRABLES
POSSIBILITÉS



DÉCLARATION DE GARANTIE

Le nom Inotherm représente une combinaison unique de qualité traditionnelle et d'innovation technologique de pointe. Sur la base de notre vaste expérience, de nos connaissances et des processus de fabrication de pointe, cela fait maintenant 40 ans que nous fabriquons des portes d'entrée qui répondent aux critères les plus stricts pour des domiciles modernes, parfaits en termes de style, sûrs et durables. Parce que nous soutenons nos produits, la société

INOTHERM

offre une garantie sur ses

PORTES D'ENTRÉE EN ALUMINIUM

livrées, qui va au-delà des garanties habituelles du marché

sous réserve du respect des instructions concernant l'installation des produits, l'entretien et la maintenance.

Période de garantie

3
ans

- Sur le fonctionnement sans aucun problème du matériel et des autres pièces mobiles installés.
- Sur le fonctionnement sans aucun problème des composants électroniques intégrés.

5
ans

- Sur l'étanchéité à l'air du verre d'isolation thermique
- Sur la résistance des supports et poignées de porte fabriquées en acier inoxydable, en l'absence de dommages mécaniques ou de modifications de l'apparence de la surface résultant d'influences environnementales.

10
ans

- Sur la fonctionnalité du produit
- Un fonctionnement et une étanchéité sans failles. Sur la résistance aux intempéries contre les changements de couleur non naturels et la formation de fissures sur les surfaces, les profils de portes en aluminium à revêtement en poudre et anodisés.

30
ans

Garantie

- Inotherm garantit qu'elle est en mesure d'assurer la maintenance de ses produits en fonction du besoin et de fournir des pièces de rechange, assurant ainsi une durée de fonctionnement irréprochable ou une durée de vie jusqu'à 30 ans. Les pièces de rechange incluent également des pièces qui ne sont pas visuellement identiques aux pièces installées à l'origine, mais qui ont une fonction identique. Les composants électroniques ne sont pas inclus. Les services nécessaires pour maintenir un fonctionnement sans failles ou les matériaux requis, les heures facturables, etc. sont facturés sur la base de la liste des prix en vigueur le jour de l'intervention.



WEIGERDING, UN ENGAGEMENT POUR LA QUALITÉ QUI
FAIT SES PREUVES DEPUIS PLUS DE 45 ANS.

TOUS NOS PRODUITS SONT PERSONNALISABLES,
LAISSEZ LIBRE COURS À VOS ENVIES.

WEIGERDING
NOTRE CHOIX, LA QUALITÉ

6 MAGASINS EN LORRAINE : LE + GRAND SHOWROOM DE L'EST

METZ AUGNY-JOUY | HAUCONCOURT | THIONVILLE | LONGWY | SAINT-AVOLD | VITRY-SUR-ORNE

DEVIS GRATUIT ET IMMÉDIAT EN MAGASIN

03 87 67 88 50

weigerding.com